

EVASstream Gegenstromanlagen FIT, PRO und MAX Schwimmen wie in einem 25 Meter Becken

Die EVASstream verwandelt jedes Schwimmbecken ganz einfach in eine Home-Fitness Umgebung. Nutzen Sie Ihr Schwimmbecken für mehr als nur eine erfrischende Runde im kühlen Nass. Sie können Ihren Tag mit einem energiegeladenen Training beginnen oder abends entspannt untertauchen, um den ganzen Stress eines vollen Tages abzustreifen. Die EVASstream sorgt dafür, dass Sie das ganze Jahr über in den Genuss Ihres Schwimmbeckens kommen!

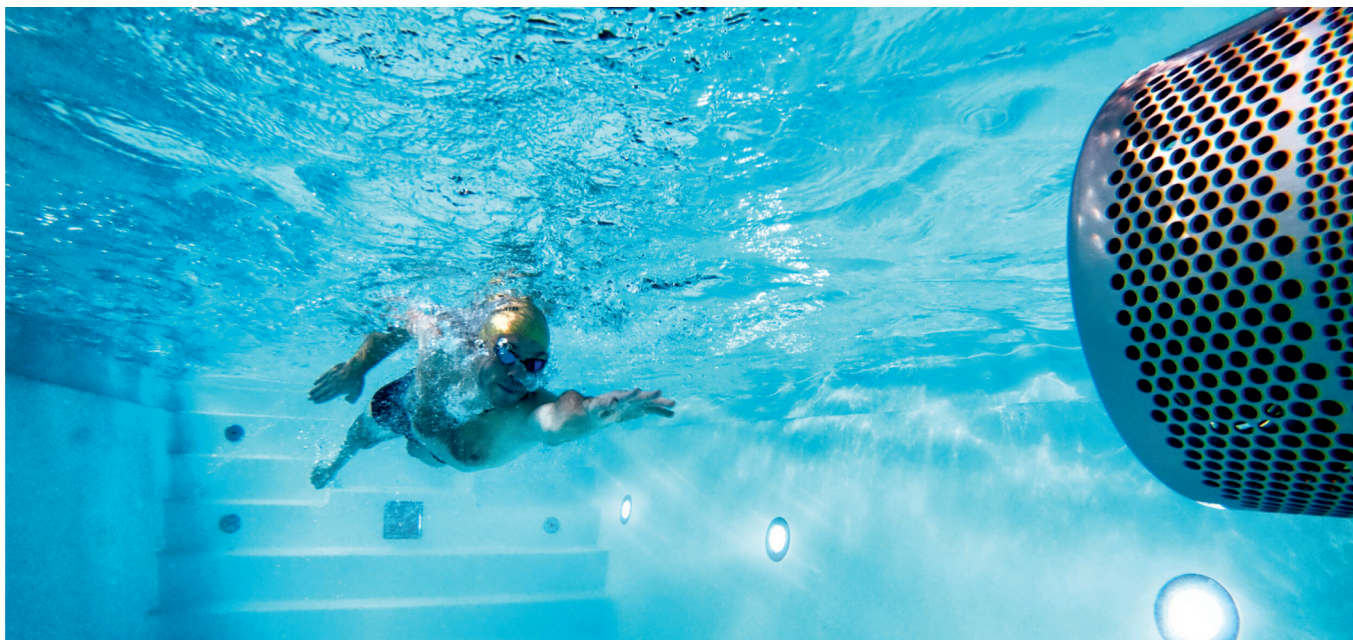

Holen Sie das Maximum aus Ihrem Schwimmbecken heraus. Und das ohne lästige Wirbelströmung im Gesicht. Der Strahl ist auf Ihren Körper abgestimmt.

Das Geheimnis der Power von EVASstream: Hohe Strömungsgeschwindigkeit statt hohes Wasservolumen. Dieser neuartige Ansatz macht den EVASstream strömungs- und reichweitenstärker als andere Systeme. Die effektive Schwimmzone verlängert sich dadurch.

EVASstream bietet Ihnen zwei Anlagenvarianten: Einbau- oder Einhängerversion jeweils in drei Leistungsstufen - FIT, PRO und MAX



EVASstream
Einbauversion

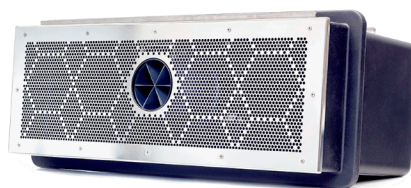

EVASstream
Einhängeversion

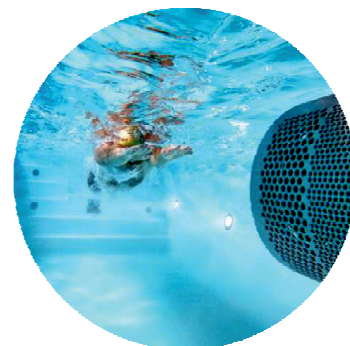
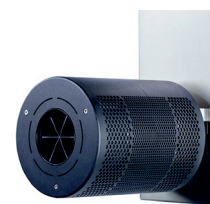

EVAStream Gegenstromanlagen FIT, PRO und MAX Schwimmen wie in einem 25 Meter Becken

Erfrischung - für das ganze Jahr

Unabhängig von der Größe Ihres Beckens: Technische Innovation zahlt sich aus.

Vom Beginner bis zum Topathleten, für Klein und Groß: EVAStream lohnt sich für jedes Niveau und jedes Bedürfnis.

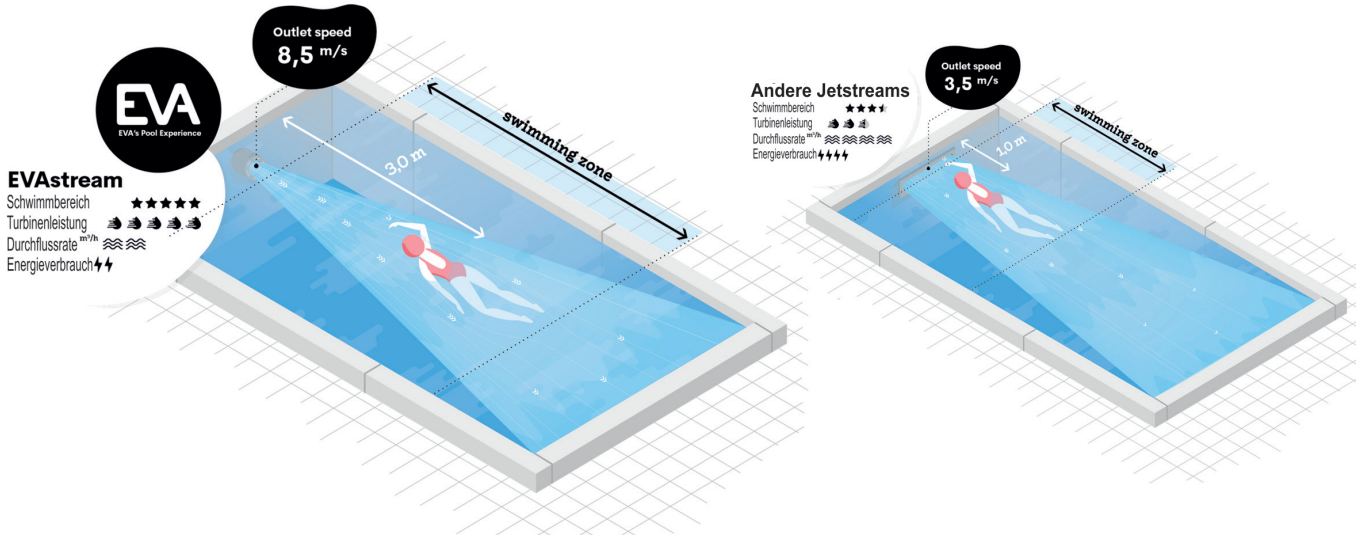

Training selbst für Anspruchsvolle

Die stufenlos einstellbare Gegenstromanlage verbessert Ihre Schwimmtechnik und Ausdauer. Dabei sind verschiedene Trainingsmodi stufenlos einstellbar. Machen auch Sie Ihr Schwimmbecken zum Trainings- und Spaßbad. Holen Sie das Beste aus Ihrem Pool heraus - springen Sie rein!

- Erfüllt die Sicherheitsnormen EN 16852-1 und EN16713-2 für private Pools
- Zum Einbau in Neubäder ebenso wie zum Aufbau in bestehende Becken.
- Erfüllt die Norm EN13451-1/3 für öffentliche Schwimmbäder (Haarfangsicherheit)
- Kinderleicht auf- und abgebaut
- Geringer Stromverbrauch

Mehr Lust aufs Schwimmen zu Hause: Die EvaStream Gegenstromanlage macht Ihr Schwimmbecken zum Trainings- und/oder Spaßbad; und stillt dabei alle Bedürfnisse der Familie. Freuen Sie sich auf effizientes Ausdauertraining, Aquajogging und Rehasport.

Einbau- und Einhängemaße EVAStream:

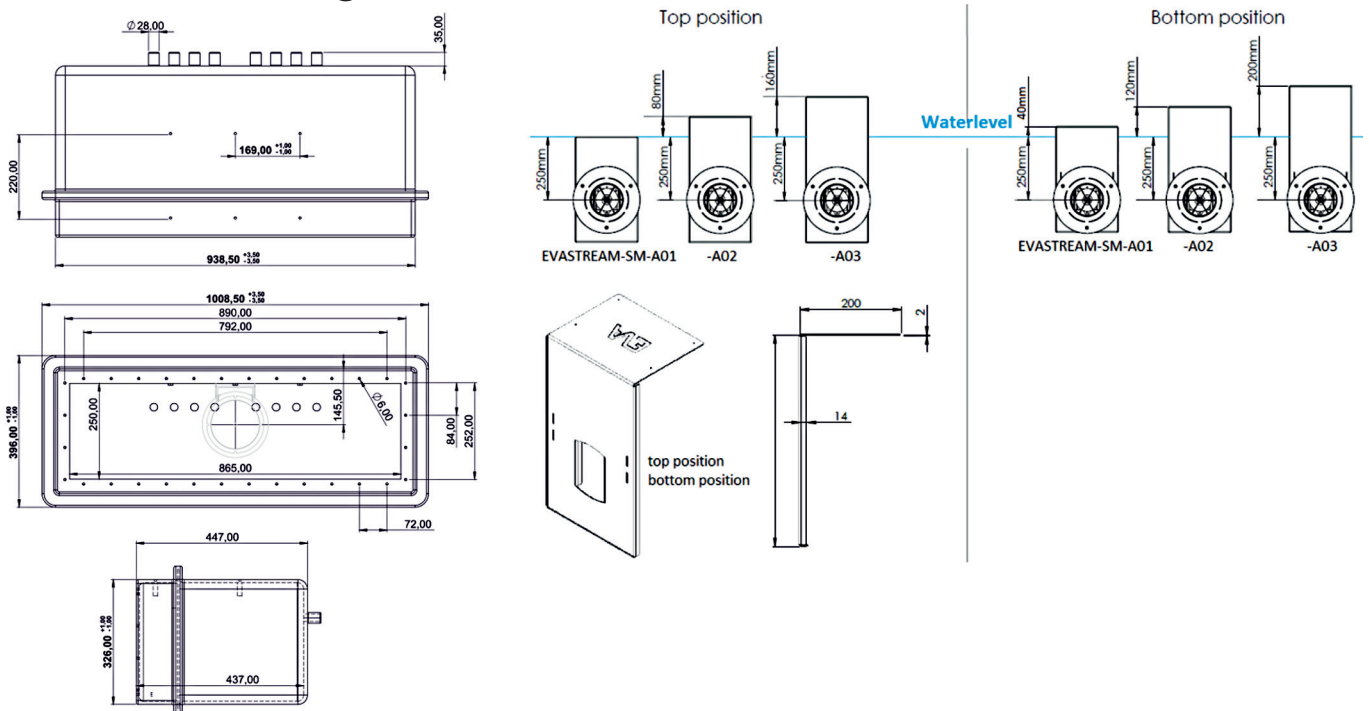

EVASstream Gegenstromanlagen Einbauversion FIT, PRO und MAX

Gruppe C
exkl. MWSt.

EVASstream FIT

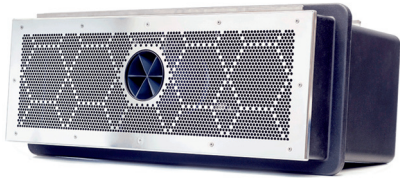

14700 **Komplettanlage** 14.354,00
 Leistung: 1200W
 Wasserdurchfluss: 225m³/h
bestehend aus:
 - PP-Einbaunische inkl. Flansch
 - 1 x Turbine mit Steuerkasten
 inkl. Web Interface App FIT
 - Blende VA
 - **NEU:** inkl. Fernbedienung
Optional: Piezo-Taster



EVASstream PRO

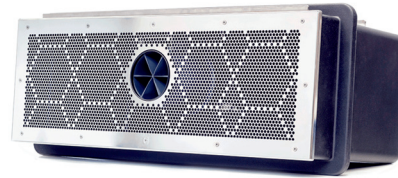

14701 **Komplettanlage** 15.533,00
 Leistung: 2000W
 Wasserdurchfluss: 350m³/h
bestehend aus:
 - PP-Einbaunische inkl. Flansch
 - 1 x Turbine mit Steuerkasten
 inkl. Web Interface App PRO
 - Blende VA
 - **NEU:** inkl. Fernbedienung
Optional: Piezo-Taster



EVASstream MAX

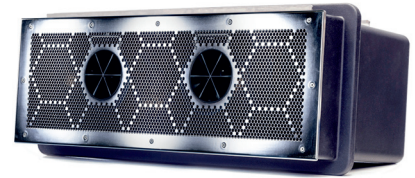

14702 **Komplettanlage** 21.424,00
 Leistung: 2400W
 Wasserdurchfluss: 2 x 225m³/h
bestehend aus:
 - PP-Einbaunische inkl. Flansch
 - 2 x Turbine mit Steuerkasten
 inkl. Web Interface App MAX
 - Blende VA
 - **NEU:** inkl. Fernbedienung
Optional: Piezo-Taster



Weitere Blendenfarben und Steuerungsmöglichkeiten siehe Seite 5.

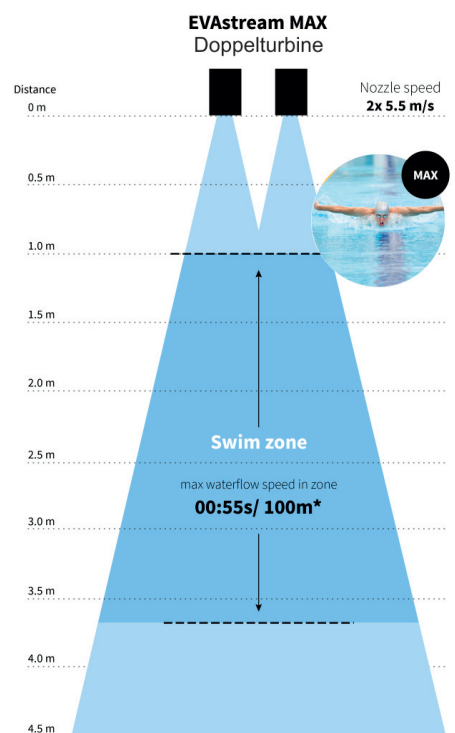
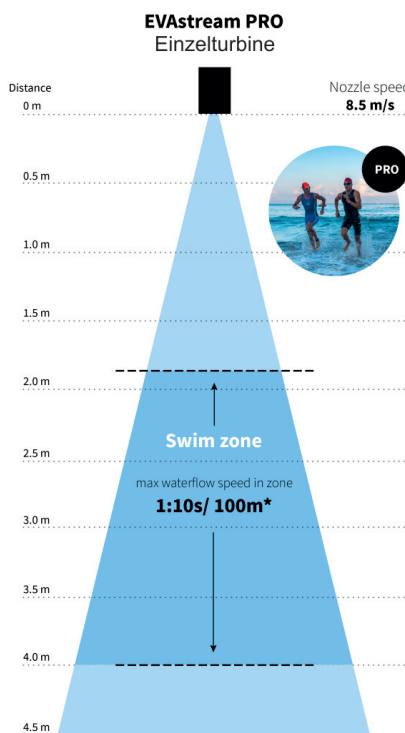
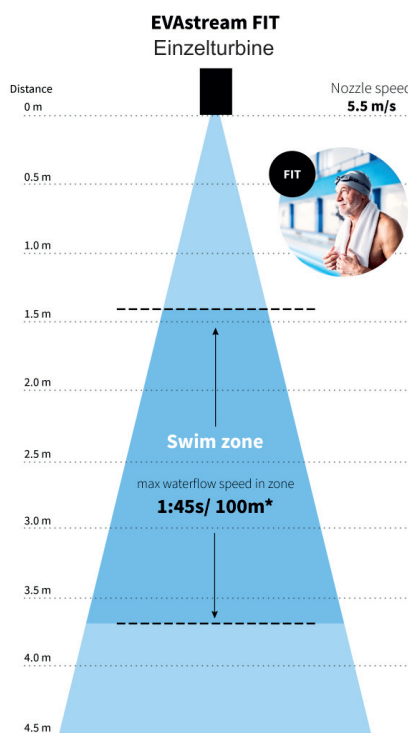

EVAStream Gegenströmanlagen Einhängerversion FIT, PRO und MAX

Gruppe C
exkl. MWSt.

EVAStream FIT



14720 **Komplettanlage** 12.395,00



Leistung: 1200W
Wasserdurchfluss: 225m³/h

bestehend aus:

- Montagewinkel VA
- 1 x Turbine mit Steuerkasten inkl. Web Interface App FIT
- Blende schwarz
- **NEU:** inkl. Fernbedienung
- Optional:** Piezo-Taster

EVAStream PRO



14721 **Komplettanlage** 13.573,00



Leistung: 2000W
Wasserdurchfluss: 350m³/h

bestehend aus:

- Montagewinkel VA
- 1 x Turbine mit Steuerkasten inkl. Web Interface App PRO
- Blende schwarz
- **NEU:** inkl. Fernbedienung
- Optional:** Piezo-Taster

EVAStream MAX

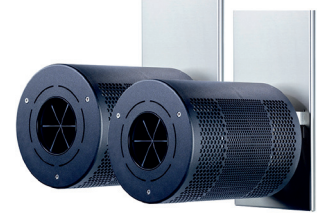

14722 **Komplettanlage** 20.054,00



Leistung: 2400W
Wasserdurchfluss: 2 x 225m³/h

bestehend aus:

- 2 x Montagewinkel VA
- 2 x Turbine mit Steuerkasten inkl. Web Interface App MAX
- 2 x Blende schwarz
- **NEU:** inkl. Fernbedienung
- Optional:** Piezo-Taster



Weitere Blendenfarben und Steuerungsmöglichkeiten siehe Seite 5.

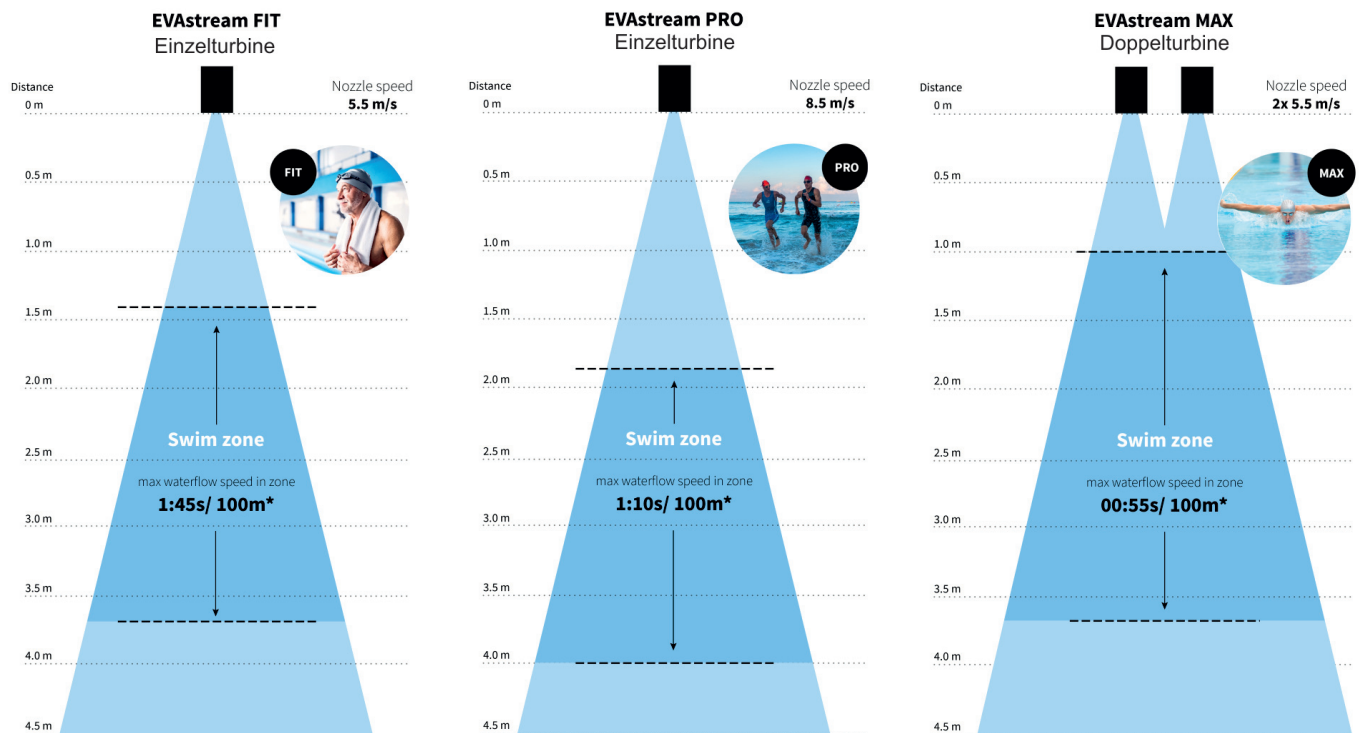

EVASStream Gegenstromanlagen FIT, PRO und MAX Steuerungen, Zubehör, Optionen und Einzelteile



Einzelteile für EVASStream Einbauversion

<p>Tablet 9,7" - 11" iOS oder Android wird benötigt! (demnächst auch Update für Smartphone)</p>	14710	Einbaunische aus PP zu EVASStream Einbauversion inkl. Flansch 1008 x 396 x 447 mm L/B/T	1.700,00
	14711	Turbine mit Steuerkasten inkl. Web Interface App FIT 225m ³ /h, inkl. 5m Kabel 3x 16mm ² inkl. Fernbedienung	11.529,00
	14712	Turbine mit Steuerkasten inkl. Web Interface App PRO 350m ³ /h, inkl. 5m Kabel 3x 16mm ² inkl. Fernbedienung	12.708,00
	14713	Doppel-Turbine mit Steuerkasten inkl. Web Interface App MAX 450m ³ /h, inkl. 5m Kabel 3x 16mm ² inkl. Fernbedienung	18.599,00
	14714	Blende VA zu EVASStream Einbauversion FIT und PRO	1.125,00
	147140	Blende ABS weiß zu EVASStream Einbauversion FIT und PRO	586,25
	147141	detto, jedoch silbergrau	586,25
	147142	detto, jedoch anthrazit	586,25
	14715	Blende VA zu EVASStream Einbauversion MAX	1.125,00
	147150	Blende ABS weiß zu EVASStream Einbauversion MAX	586,25
	147151	detto, jedoch silbergrau	586,25
	147152	detto, jedoch anthrazit	586,25

Einzelteile für EVASStream Einhängversion

<p>Tablet 9,7" - 11" iOS oder Android wird benötigt! (demnächst auch Update für Smartphone)</p>	14733	Montagewinkel aus VA zu EVASStream Einhängversion 0 - 40 mm Wasserstand zu Beckenrand	276,00
	147330	Montagewinkel aus VA uz EVASStream Einhängversion 80 - 120 mm Wasserstand zu Beckenrand	276,00
	147331	Montagewinkel aus VA uz EVASStream Einhängversion 160 - 200 mm Wasserstand zu Beckenrand	276,00
	14730	Turbine mit Steuerkasten inkl. Web Interface App FIT 225m ³ /h, Farbe: schwarz, inkl. 5m Kabel 3x 16mm ² inkl. Fernbedienung	12.119,00
	147301	detto jedoch Farbe weiß	12.119,00
	147302	detto jedoch in VA	12.920,00
	14731	Turbine mit Steuerkasten inkl. Web Interface App PRO 350m ³ /h, Farbe: schwarz, inkl. 5m Kabel 3x 16mm ² inkl. Fernbedienung	13.297,00
	147311	detto jedoch Farbe weiß	13.297,00
	147312	detto jedoch in VA	14.098,00
	14732	Turbine mit Steuerkasten inkl. Web Interface App MAX 450m ³ /h, Farbe: schwarz, inkl. 5m Kabel 3x 16mm ² inkl. Fernbedienung	19.778,00
	147321	detto jedoch Farbe weiß	19.778,00
	147322	detto jedoch in VA	21.380,00

Zubehör



	14745	Einbaunische für Piezotaster, ABS inkl. Flansch für Unterputz-Wandmontage	218,00
	14741	Überzugblende VA für Piezotaster Nr. 147410, 147411, 147412	285,00
	147410	Piezotaster mit 3 Tasten, weiß inkl. 10m Kabel	528,00
	147411	Piezotaster mit 3 Tasten, silbergrau inkl. 10m Kabel	528,00
	147412	Piezotaster mit 3 Tasten, anthrazit inkl. 10m Kabel	528,00
	14742	Abzweigdose (max. Kabellänge 25m)	229,00
	147420	Kabel rot 25mm²	per lfm 15,90
	147421	Kabel orange 25mm²	per lfm 15,90
147422	Kabel schwarz 25mm²	per lfm 15,90	

GEGENSCHWIMMANLAGE ESSENCE Rg5/Gbz10

€ **Gruppe B**
exkl. MWSt.

Anschlusssätze für Einbausatz Typ Essence,







- | | | |
|---------|---|--|
| 10991 | Anschlusssatz ESSENCE, Rg5
Pumpenleistung 2,6 KW, DS Rotgusspumpe
VA/Bodur-Armatur mit integrierter Ansaugung,
Blende aus Edelstahl V4A,
Leistungsaufnahme 3,4 KW/5,8 Ampere
Förderstrom: 1.050 lit./min. bei 1,0 bar.
GS-geprüft.
ohne Einbausatz, mit Piezo-Schalter, inkl. 5 m Kabel.
(8380020) |  4.251,00 |
| 1099110 | detto, jedoch Gbz10, salz- und meerwasserbeständig.
(8380021) |  4.890,00 |

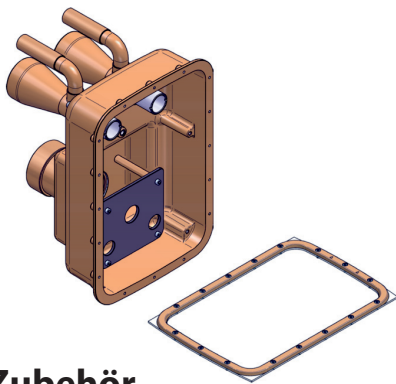

PUMPENSCHACHT: Mindestmaß L = 80 cm, B = 50 cm, Höhe unter dem Wasserspiegel 75 cm
ACHTUNG! Es ist unbedingt eine Be- und Entlüftung sowie eine Entwässerung vorzusehen.

Einbausätze Rotguss, Rg5/Gbz10



- | | | |
|---------|--|--|
| 10992 | Einbausatz ESSENCE 240 mm Rg5
f. Beton- Fliesen- und Folienbecken
(8370050) |  1.306,00 |
| 1099210 | detto, jedoch Gbz10, salz- und meerwasserbeständig.
(8370051) |  1.501,00 |
| 1099410 | Flanschsatz für Einbausätze,
Gbz10, salz- und meerwasserbeständig.
(8370350) |  172,10 |

Zubehör

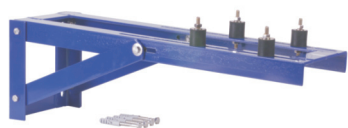

- | | | |
|-------|---|--|
| 02728 | Pumpenkonzole f. 2,2 u. 2,6 KW Pumpen
(7280050) | 319,90 |
| 02882 | Anschlussarmatur ESSENCE |  1.312,00 |





Preis von Anschlusssatz und Einbausatz ergibt Preis der Gesamtanlage ohne Pumpenkonzole und Flanschsatz.

Dreistufenregelung für 2,2 KW und 2,6 KW Pumpen für Wasserattraktionen

Die Firma Hugo Lahme bietet jetzt ihre Wasserattraktionen optional auch mit einer Dreistufenregelung an. Das bedeutet, diese können über einen Piezo-Taster in drei verschiedene Leistungsstufen leicht eingestellt werden. Die angeschlossene Pumpe reguliert entsprechend der Anforderung die Leistung.



- | | | |
|--------|--|--|
| 027403 | Aufpreis für Stufenregulierung auf Motor
werkseitig aufgebaut. (8745350) |  2.451,00 |
| 027404 | Nachrüstsatz mit Adapterplatte für Wandmontage
(8745450) |  2.593,00 |



Achtung: Die Montage der Steuereinheit auf den Motor erfolgt nur durch den Hersteller!

GEGENSCHWIMMANLAGE EVOLUTION Rg5/Gbz10

Gruppe B
exkl. MWSt.

Anschlusssätze für Einbausatz Typ Evolution,





- | | | |
|---------|---|----------|
| 10995 | Anschlusssatz EVOLUTION, Rg5
Pumpenleistung 2,6 KW, DS Rotgusspumpe
Armatur und Blende aus Edelstahl V4A ,
Armatur B x H: 266 x 140 mm, Ansaugsieb: D 280 mm,
Ansaugung lt. Ö-Norm, Leistungsaufnahme 3,4 KW/ 5,8 Ampere
Förderstrom: 1.050 lit./min. bei 1,0 bar.
GS-geprüft.
ohne Einbausatz, ohne Verrohrungselement,
mit Piezo-Schalter, inkl. 5 m Kabel.
(8360020) | 3.599,00 |
| 1099510 | detto, jedoch Gbz10, salz- und meerwasserbeständig.
(8360021) | 4.141,00 |

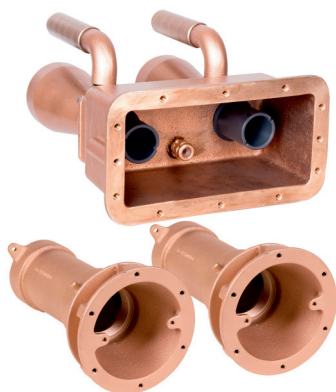

PUMPENSCHACHT: Mindestmaß L = 80 cm, B = 50 cm, Höhe unter dem Wasserspiegel 75 cm
ACHTUNG!: Es ist unbedingt eine Be- und Entlüftung sowie eine Entwässerung vorzusehen.

Einbausätze Rotguss, Rg5/Gbz10



- | | | |
|---------|---|--|
| 10996 | Einbausatz EVOLUTION 240 mm Rg5
f. Beton- Fliesen- und Folienbecken
Ansaugungen 2 1/2" I.G.
(8350050) | 1.293,00 |
| 1099610 | detto, jedoch Gbz10, salz- und meerwasserbeständig.
(8350051) | 1.487,00 |
| 10997 | Einbausatz EVOLUTION 240 mm Rg5
für Fertigbecken
(8350250) |  1.799,00 |
| 1099710 | detto, jedoch Gbz10, salz- und meerwasserbeständig.
(8350251) |  2.069,00 |

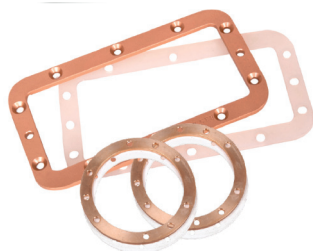

- | | | |
|---------|--|--------|
| 1099810 | Flanschensatz für Einbausätze,
Gbz10, salz- und meerwasserbeständig.
(8350150) | 162,90 |
|---------|--|--------|

Zubehör



- | | | |
|-------|---|--------|
| 02728 | Pumpenkonsole f. 2,2 u. 2,6 KW Pumpen
(7280050) | 319,90 |
| 02880 | Anschlussarmatur EVOLUTION | 772,20 |



Preis von Anschlusssatz und Einbausatz ergibt Preis der Gesamtanlage ohne Pumpenkonsole und Flanschensatz.

GEGENSCHWIMMANLAGE TAIFUN-KOMPAKT Rg5/Gbz10

Gruppe B
exkl. MWSt.

Anschlusssätze für Einbausatz Typ Taifun-Kompakt, Art. Nr. 02771/02772

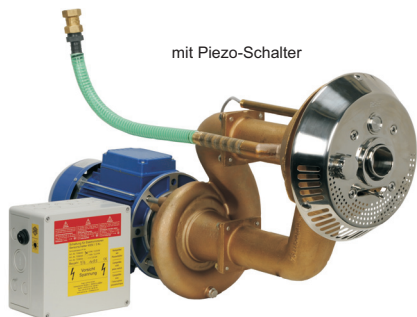

- | | | |
|---------|---|----------|
| 02775 | Anschlusssatz TAIFUN-KOMPAKT Rg5
Pumpenleistung 2,6 KW, DS Rotgusspumpe
Armatur Edelstahl rund V4A Leistungsaufnahme 3,4 KW/ 5,8 Ampere
Förderstrom: 1.050 lit./min. bei 1,0 bar Strömungsdruck. GS-geprüft.
ohne Einbausatz, mit Piezo-Schalter, inkl. 5 m Kabel.
(7624020) | 3.886,00 |
| 0277510 | Anschlusssatz TAIFUN-KOMPAKT Gbz10
Pumpenleistung 2,6 KW, DS Rotgusspumpe
Armatur Edelstahl rund V4A Leistungsaufnahme 3,4 KW/ 5,8 Ampere
Förderstrom: 1.050 lit./min. bei 1,0 bar Strömungsdruck. GS-geprüft.
ohne Einbausatz, mit Piezo-Schalter, inkl. 5 m Kabel.
salz- und meerwasserbeständig.
(7624021) | 4.469,00 |



PUMPENSCHACHT: Mindestmaß L = 80 cm, B = 50 cm, Höhe unter dem Wasserspiegel 75 cm

ACHTUNG!: Es ist unbedingt eine Be- und Entlüftung sowie eine Entwässerung vorzusehen.

Einbausätze Rotguss, Einbautiefe 250 / 240 / 130 / 165 mm Rg5/Gbz10/V4A

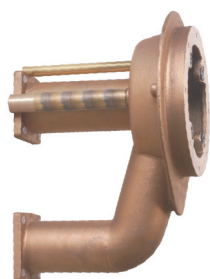



- | | | |
|---------|--|----------|
| 02771 | Einbausatz TAIFUN-KOMPAKT 250 mm Rg5
f. Beton- Fliesen- und Folienbecken
druckseitig Flanschanschluss
saugseitig Flanschanschluss
(7611050) | 915,00 |
| 0277110 | detto, jedoch Gbz10, salz- und meerwasserbeständig.
(7611051) | 1.053,00 |

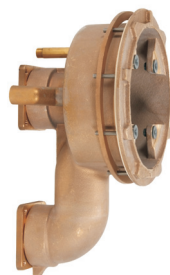

- | | | |
|---------|--|--------|
| 02772 | Einbausatz TAIFUN-KOMPAKT 130 mm Rg5
f. Folien- und Fertigbecken
druckseitig Flanschanschluss
saugseitig Flanschanschluss
(7611850) | 866,30 |
| 0277210 | detto, jedoch Gbz10, salz- und meerwasserbeständig.
(7611851) | 996,30 |



- | | | |
|---------|--|--|
| 02767 | Einbausatz TAIFUN-KOMPAKT 165 mm Rg5
Speziell für Polyester- und Fertigbecken,
mit Stehbolzen und Konterflansch.
(7614050) |  843,20 |
| 0276710 | detto, jedoch Gbz10, salz- und meerwasserbeständig.
(7614151) |  969,80 |



- | | | |
|---------|--|-------|
| 0279810 | Flanschsatz für Einbausätze,
Gbz10, salz- und meerwasserbeständig.
(7980051) | 96,60 |
|---------|--|-------|



Preis von Anschlusssatz und Einbausatz ergibt Preis der Gesamtanlage ohne Haltegriff, Pumpenkonsole, Flanschsatz und Massageschlauch.

GEGENSCHWIMMANLAGE-TAIFUN-STANDARD Rg5/Gbz10



Anschlusssätze für Einbausatz Typ Taifun-Standard, Art. Nr. 02760/02761



 <p>mit Piezo-Schalter</p>	02765	Anschlusssatz TAIFUN-STANDARD Rg5 2,6 KW, DS, Pumpenleistung, Rotgusspumpe, Armatur rund, Edelstahl V4A , Leistungsaufnahme 3,4 KW / 5,8 Ampere Förderstrom: ca. 1.050 lit./min. bei 1,0 bar Strömungsdruck, GS-geprüft, ohne Einbausatz, mit Piezo-Schalter, inkl. 5 m Kabel. (7620020)	4.064,00
	0276510	Anschlusssatz TAIFUN-STANDARD Gbz10 2,6 KW, DS, Pumpenleistung, Rotgusspumpe, Armatur rund, Edelstahl V4A , Leistungsaufnahme 3,4 KW / 5,8 Ampere Förderstrom: ca. 1.050 lit./min. bei 1,0 bar Strömungsdruck, GS-geprüft, ohne Einbausatz, mit Piezo-Schalter, inkl. 5 m Kabel. salz- und meerwasserbeständig (7620021)	4.673,00
	027652	detto, jedoch ohne Verrohrungselemente Rg5 mit Piezo-Schalter , inkl. 5 m Kabel. (7620120)	3.502,00



PUMPENSCHACHT: Mindestmaß L = 80 cm, B = 50 cm, Höhe unter dem Wasserspiegel 75 cm

ACHTUNG! Es ist unbedingt eine Be- und Entlüftung sowie eine Entwässerung vorzusehen.

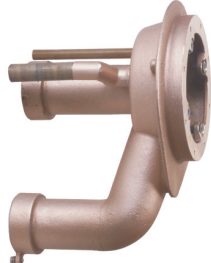
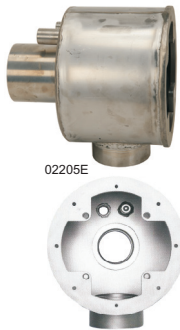
Einbausätze Rotguss, Einbautiefe 240 / 150 / 165 mm Rg5/Gbz10/V4A

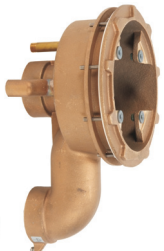
	02760	Einbausatz TAIFUN-STANDARD 240 mm Rg5 f. Beton- Fliesen- und Folienbecken druckseitig 2 1/2 " I.G. saugseitig 2 1/2 " I.G. (7610050)	891,80
	0276010	detto, jedoch Gbz10, salz- und meerwasserbeständig (7610051)	1.025,00
 <p>02205E</p>	02205E	detto, jedoch V4A Achtung: Adapter 027696 muss mitbestellt werden!	1.214,00
	027696	Adapter zu 02205E, (7308650)	110,70
	02761	Einbausatz TAIFUN-STANDARD 150 mm Rg5 f. Folien- und Fertigbecken druckseitig 2 1/2 " I.G. saugseitig 2 1/2 " I.G. (7611550)	843,30
	0276110	detto, jedoch Gbz10, salz- und meerwasserbeständig (7611551)	970,00
	02782	Einbausatz TAIFUN-STANDARD 165 mm Rg5 Speziell für Polyester- und Fertigbecken, mit Stehbolzen und Konterflansch. (7614050)	843,20
	0279810	Flanschsetz für Einbausätze, Gbz10, salz- und meerwasserbeständig. (7980051)	96,60



Preis von Anschlusssatz und Einbausatz ergibt Preis der Gesamtanlage ohne Haltegriff, Pumpenkonsole, Flanschsetz und Massageschlauch.

GEGENSCHWIMMANLAGE TAIFUN-DUO Rg5/Gbz10

€ Gruppe B
exkl. MWSt.

Anschlusssätze für Einbausatz Typ Taifun-Duo, Art. Nr. 02205



mit Piezo-Schalter

- | | | |
|---------|--|----------|
| 02210 | Anschlusssatz TAIFUN-DUO Rg5
Pumpenleistung 2,6 KW, DS, Rotgusspumpe,
Armatur rund V4A
Leistungsaufnahme 3,4 KW / 5,7 Ampere
Förderstrom 1.050 lit. / min., GS-geprüft ,
ohne Einbausatz, mit Piezo-Schalter, inkl. 5 m Kabel.
(7640020) | 4.950,00 |
| 0221010 | detto, jedoch Ausführung in Gbz10
salz- und meerwasserbeständig
(7640021) | 5.693,00 |
| 022101 | detto, jedoch ohne Verrohrungselemente Rg5,
mit Piezo-Schalter, inkl. 5 m Kabel. (7640120) | 4.409,00 |



PUMPENSCHACHT: Mindestmaß L = 90 cm, B = 60 cm, Höhe unter dem Wasserspiegel 75 cm
ACHTUNG!: Es ist unbedingt eine Be- und Entlüftung sowie eine Entwässerung vorzusehen.

Einbausatz Rotguss, Einbautiefe 240 mm Rg5/Gbz10/V4A



- | | | |
|---------|--|----------|
| 02205 | Einbausatz TAIFUN-DUO 240 mm Rg5
f. Beton.- Fliesen- und Folienbecken
druckseitig 2 1/2" I.G., saugseitig 2 1/2" I.G.
(7613050)

Bei größeren Wandstärken bitte Verlängerungssatz
verwenden, Art. Nr. 02776/0277610 | 1.009,00 |
| 0220510 | detto, jedoch Gbz10, salz- und meerwasserbeständig
(7613051) | 1.160,00 |
| 02205E | Einbausatz TAIFUN-DUO 240 mm V4A
(7610020) | 1.214,00 |
| 0279810 | Flanschsatz für Einbausatz TAIFUN-DUO
Gbz10, salz- und meerwasserbeständig
(7980051) | 96,60 |
| 02800 | Ersatzdichtung für Flansch
(513015) | 13,00 |



02205E

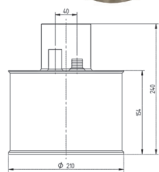
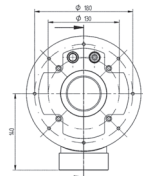

**Preis von Anschlusssatz und Einbausatz ergibt Preis der Gesamtanlage ohne Haltegriff, Pumpenkonsole,
Flanschsatz und Massageschlauch.**

ZUBEHÖRTEILE - GSA - TAIFUN

€ Gruppe B
exkl. MWSt.

Zubehör für Anschlusssätze Standard, Kompakt und Duo















	0279810 Flanschsatz TAIFUN / UNI f. Folienbecken , Gbz10 (7980050)	96,60
	02800 Ersatzdichtung für Flansch (513015)	13,00
	02763 Haltegriff TAIFUN rund, V4A (7991020)	357,80
	02869 Haltegriff TAIFUN eckig, V4A für eckige Armatur (8090020)	357,80
	02795 Blindplatte rund NiSn, TAIFUN (7950000)	160,60
	02764 Massageschlauch , TAIFUN, Länge 1,5m (7551050)	94,30
	027551 Massageschlauch mit Stopfen für TAIFUN-DUO (7552050)	111,70
	02766 Massageschlauch TAIFUN pulsierend (8551050)	557,90
	02728 Pumpenkonsole f. 2,2 u. 2,6 KW Pumpen (7280050)	319,90
	02585 Schwingungsdämpfer , M8 zu Pumpenkonsole (7280250)	22,40

Zubehör - Einbausatz Taifun-Standard/Kompakt Rg5

	027731 Flanschanschluss gerade , 2 1/2" A.G. wenn anflanschen direkt nicht möglich ist. (7190650)	86,00
	02773110 detto , jedoch Gbz10 , salz- und meerwasserbeständig (7190651)	99,30
	027732 Flanschanschluss gebogen , 90° zum direkten Einbau in die Mauer 2 1/2" I.G. (7190350)	127,60
	02773210 detto , jedoch Gbz10 , salz- und meerwasserbeständig (7190351)	172,40
	712820 Schieber 2 1/2 " I.G. (7184050)	172,00
	02778 Winkelsatz 45° , 2 1/2 " A.G. - I.G. für Standard Einbausätze bei Überlaufrinnen (7935050)	327,40
	02779 Winkelsatz 90° , 2 1/2 " A.G. - I.G. für Standard Einbausätze bei Wandverrohrung (7945050)	292,20

ERSATZTEILE - ARMATUREN - TAIFUN Rg5/Gbz10

€ **Gruppe B**
exkl. MWSt.

	02769	Anschlussarmatur TAIFUN/STANDARD/KOMPAKT Rg5 mit runder ansaugsicherer Blende aus Edelstahl V4A , mit PN-Taster . (7307020)		1.764,00
	02769P	detto , jedoch mit Piezo-Taster (87307020)		1.764,00
	0276910	Anschlussarmatur TAIFUN/STANDARD/KOMPAKT Gbz10 salz- und meerwasserbeständig , mit runder ansaugsicherer Blende aus Edelstahl V4A , mit PN-Taster . (7307021)		2.029,00
	02215	Anschlussarmatur TAIFUN-DUO Rg5 mit 2 Düsen und runder ansaugsicherer Blende aus Edelstahl V4A , mit PN-Taster . (7309920)		2.197,00
	022155	detto , jedoch mit Piezo-Taster		2.197,00
	0221510	Anschlussarmatur TAIFUN-DUO Rg5 Gbz10 salz- und meerwasserbeständig , mit 2 Düsen und runder Blende aus Edelstahl V4A , mit PN-Taster . (7309921)		2.527,00
	0221510P	detto , jedoch mit Piezo-Taster		2.527,00
	02514	PN-Schlauch rot NW 4 x 1,5 per Meter	(510512)	3,80
	02515	Tülle PVC für PN-Schlauch	(510197)	4,20
	02822	Piezo-Schalter zu TAIFUN, Blende D=40 mm, mit Kontermutter, inkl. 10 m Kabel	(7308820)	235,80
	028174	PN-Taster kompl. f. TAIFUN / JUNIOR / TRIM	(7307320)	110,70
	028175	PN-Taster Unterteil aus KS inkl. Membrane	(7307450)	61,10
	02411	Würgenippel PG 9 für Einbausatz u. Einbautopf	(7303650)	14,10
	024111	Ersatzgummi für detto	(575364)	5,40
	027684	Luftrohr für Einbausatz, ohne O-Ring	(7610250191)	14,10
	027687	Ersatz-O-Ring für Luftrohr	(514050)	2,10
	028525	Luftregler komplett zu TAIFUN / JUNIOR	(7304320)	102,90
	027693	Mengenverstellhebel zu TAIFUN	(500801)	67,80
	027681	Verlängerung zu Verstellhebel TAIFUN	(7610350141)	14,90
	02502	Schraube V4A für Armatur TAIFUN, M8 x 100	(505271)	12,00
	027691	Membrane NEU zu TAIFUN / JUNIOR	(7307250)	43,70
	025892	Motorschutz, 2,2 kW, 4,0 - 6,0 A	(575337)	152,60
	025893	Motorschutz, 2,6 kW, 6,0 - 9,0 A	(575338)	152,60
	02589	Schütz bis 2,6 kW	(575336)	143,10
	025862	Druckwellenschalter D3P zu TAIFUN / JUNIOR		161,10
	02587	2-Takt Relais zu Steuerung		91,50
	025201	Rückschlagventil TAIFUN mit Tüllen NW 8	(7309150)	117,00
	025202	Rückschlagventil TAIFUN / DUO mit Tüllen NW10	(7307150)	117,00
	025207	Rückschlagventil KS mit Korb, 3/8" I.G.		24,10

GEGENSCHWIMMANLAGE JUNIOR-KOMPAKT Rg5/Gbz10

€ **Gruppe B**
exkl. MWSt.

Anschlusssätze V4A für Einbausatz Typ Junior-Kompakt, Art.Nr. 02844

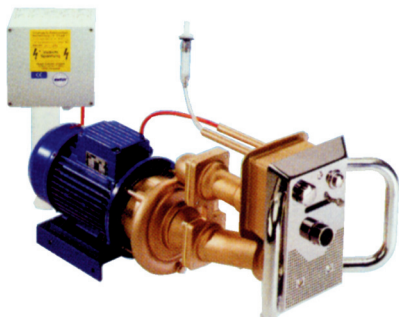

- | | | |
|---------|---|----------|
| 02840 | Anschlusssatz JUNIOR-KOMPAKT Rg5
Armatur V4A , Rotgusspumpe, Pumpenleistung 2,2 KW ,
230 / 400 Volt DS, Leistungsaufnahme 2,8 KW / 4,8 Amp.
Förderstrom ca. 800 l/min. bei 1,0 bar Strömungsdruck,
mit Piezo-Taster.
(8160020) | 3.365,00 |
| 0284010 | Anschlusssatz JUNIOR-KOMPAKT Gbz10
Armatur V4A , Rotgusspumpe, Pumpenleistung 2,2 KW ,
230 / 400 Volt DS, Leistungsaufnahme 2,8 KW / 4,8 Amp.
Förderstrom ca. 800 l/min. bei 1,0 bar Strömungsdruck,
mit Piezo-Taster. salz- und meerwasserbeständig.
(8160021) | 3.871,00 |
| 02842 | Anschlusssatz JUNIOR-KOMPAKT Rg5
Armatur V4A , Rotgusspumpe, Pumpenleistung 1,5 KW ,
230 V WS, Leistungsaufnahme 2,0 KW / 9,5 Amp.
Förderstrom ca.700 l/min. bei 1,0 bar Strömungsdruck,
mit Piezo-Taster.
(8161020) | 3.760,00 |



PUMPENSCHACHT: Mindestmaß L = 80 cm, B = 50 cm, Höhe unter dem Wasserspiegel 75 cm

ACHTUNG!: Es ist unbedingt eine Be- und Entlüftung sowie eine Entwässerung vorzusehen.

Einbausatz Rotguss, Einbautiefe 130 / 250 mm, Junior-Kompakt Rg5/Gbz10

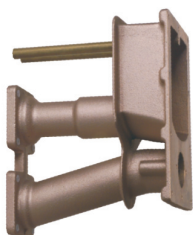

- | | | |
|---------|--|--------|
| 02844 | Einbausatz JUNIOR-KOMPAKT 250 mm Einbautiefe Rg5
für Beton-, Fliesen- und Folienbecken geeignet.
Druck- und Saugseite Flanschanschluss
(8011050) | 817,20 |
| 0284410 | detto, jedoch Gbz10, salz- und meerwasserbeständig
(8011051) | 939,90 |

Zubehör für Einbausatz



- | | | |
|---------|---|--------|
| 02845 | Schiebersatz JUNIOR-KOMPAKT
2 RG-Schieber mit Flanschanschluss mit Dichtungssatz
(8170050) | 475,80 |
| 02847 | Flachdichtung für Schiebersatz
mit 2 Dichtungen und Schrauben | 36,00 |
| 02846 | Flansch spezial JUNIOR-KOMPAKT 2" A.G. Rg5 per Stück
für Einbausatz (8170150) | 43,70 |
| 0286810 | Flanschsatz JUNIOR für 02866 Einbausatz Gbz10
salz- und meerwasserbeständig
(8080051) | 130,00 |



Preis von Anschlusssatz und Einbausatz ergibt Preis der Gesamtanlage ohne Haltegriff, Pumpenkonsole, Flanschsatz und Massageschlauch.

GEGENSCHWIMMANLAGE JUNIOR-STANDARD Rg5/Gbz10

€ **Gruppe B**
exkl. MWSt.

Anschlusssätze V4A für Einbausatz, Typ Junior, Art.Nr. 02866 / 02877

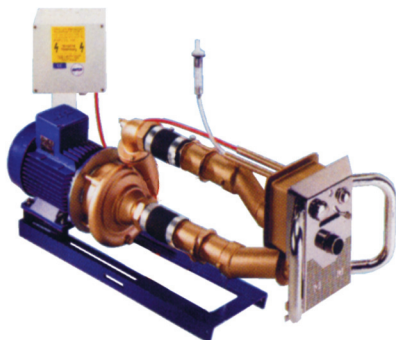

02861	Anschlusssatz JUNIOR Standard Rg5 Armatur V4A, Pumpenleistung 2,6 KW , 230 / 400 V, DS Leistungsaufnahme 3,4 KW / 5,7 Amp. Förderstrom ca. 1000 l/min. bei 1,0 bar Strömungsdruck, mit Piezo-Taster. (8063020)	3.857,00
028611	detto, jedoch Rg5, ohne Anschlusselemente. (8066020)	 3.527,00
0286110	Anschlusssatz JUNIOR Standard Gbz10 Armatur V4A, Pumpenleistung 2,6 KW , 230 / 400 V, DS Leistungsaufnahme 3,4 KW / 5,7 Amp. Förderstrom ca. 1000 l/min. bei 1,0 bar Strömungsdruck, mit Piezo-Taster. salz- und meerwasserbeständig (8063021)	4.436,00



PUMPENSCHACHT: Mindestmaß L = 80 cm, B = 50 cm, Höhe unter dem Wasserspiegel 75 cm

ACHTUNG!: Es ist unbedingt eine Be- und Entlüftung sowie eine Entwässerung vorzusehen.

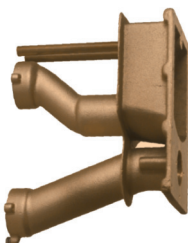

Einbausatz Rotguss, Einbautiefe 240 mm Rg5/Gbz10



02866	Einbausatz JUNIOR 240 mm, Rg5 für Beton-, Fliesen- und Folienbecken geeignet, Druckseite 2" I.G., Saugseite 2" I.G. (8000050)	807,90
0286610	detto, jedoch Gbz10, salz- und meerwasserbeständig. (8000051)	 929,60

Einbausatz Rotguss, für Fertigbecken 155 mm Rg5/Gbz10



02877	Einbausatz JUNIOR 155 mm, Rg5 mit Konterflansch und Stehbolzen, speziell für Polyesterbecken (8001050)	 808,50
0287710	detto, jedoch Gbz10, salz- und meerwasserbeständig. (8001051)	 928,40

Zubehör für Einbausätze



0286810	Flanschsatz Gbz10 JUNIOR für 02866 Einbausatz salz- und meerwasserbeständig. (8080051)	130,00
---------	--	--------







Preis von Anschlusssatz und Einbausatz ergibt Preis der Gesamtanlage ohne Haltegriff, Pumpenkonsole, Flanschsatz und Massageschlauch.





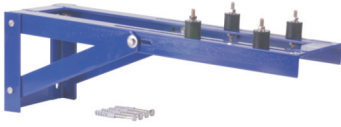

ZUBEHÖRTEILE - GSA - JUNIOR

Gruppe B
exkl. MWSt.

Zubehör für Anschlusssatz Junior Art. Nr. 02840 - 02861

	0286810	Flanschsatz JUNIOR Gbz10, salz- und meerwasserbeständig. (8080051)	130,00
	02867	Dichtung (für Flanschsatz JUNIOR) (513016)	15,60
	02869	Haltegriffe Edelstahl V4A (2 Stk.) (8090020)	357,80
	02864	Blindplatte JUNIOR NiSn (8050000)	 215,50
	02755	Massageschlauch JUNIOR (7550050)	85,00
	02855	Massageschlauch pulsierend, JUNIOR (8550050)	 544,60
	02728	Pumpenkonsole f. 2,2 u. 2,6 KW Pumpen (7280050)	319,90
	02585	Schwingungsdämpfer , M8 zu Pumpenkonsole (7280250)	22,40

ERSATZTEILE - JUNIOR - Rg5

	02505	Pumpendruckstutzen 2" 90° f. 2,2 KW (7150050)	100,50
	02528	Pumpendruckstutzen 2" 90° f. 2,6 KW (7158050)	100,50
	02706	Schlauchstutzen 2" außen NW 50 (7060050)	60,30
	02849	Schlauchtülle NW 50 mit Ü-Mutter R 2" (7062050)	65,80
	02711	Hochdruckschlauch NW 50 (510500)	per lfm 63,90
	02713	Schlauchschelle für Schlauch NW 55 - 57 (500506)	9,10
	02537	Druckstutzen NW 50, 90° (7151050)	100,50
	02536	Druckstutzen gerade für 2,2 KW, 2" A.G. (7156050)	57,50
	02526	Druckstutzen gerade 2" IG, 2 1/2" A.G. (7159050)	69,50
	712810	Schieber 2" I.G. Rotguss (501901)	111,00

ERSATZTEILE - ARMATUREN - JUNIOR/TRIM/UNI

Gruppe B
exkl. MWSt.

	02848	Anschlussarmatur JUNIOR, V4A poliert Rg5 mit Piezo-Taster.	(7304020)	1.410,00
	0284810	Anschlussarmatur JUNIOR, V4A poliert Gbz10 mit Piezo-Taster.	(7304021)	1.903,00
	02514	PN-Schlauch rot NW 4 x 1,5	(510512)	3,80
	02515	Tülle PVC für PN-Schlauch	(510197)	4,20
	028174	PN-Taster JUNIOR-Armatur (7307320) (neue Ausführung)	(7307320)	110,70
	028175	PN-Taster Unterteil aus KS inkl. Membrane	(7307450)	61,10
	028527	Silikonschlauch zu Luftregler JUNIOR	per lfm	19,20
	02411	Würgenippel PG 9 für Einbausatz u. Einbautopf	(7303650)	14,10
	024111	Ersatzgummi für detto	(530348)	5,40
	028525	Luftregler komplett zu TAIFUN / JUNIOR	(7304320)	102,90
027691	Membrane NEU zu TAIFUN / JUNIOR	(7307250)	43,70	
025200	Rückschlagventil JUNIOR mit Tüllen NW 6	(7304150)	117,00	
02586	Druckwellenschalter DW20	(530150)	88,60	
025862	Druckwellenschalter D3P zu TAIFUN / JUNIOR		161,10	
027693	Mengenverstellhebel	(500801)	67,80	
025892	Motorschutz, 2,2 kW, 4,0 - 6,0 A	(575337)	152,60	
025893	Motorschutz, 2,6 kW, 6,0 - 9,0 A	(575338)	152,60	
02589	Schütz bis 2,6 kW	(575336)	143,10	

ERSATZTEILE - ARMATUREN - UNI und BAFL

	02501	Anschlussarmatur UNI, V4A poliert Rg5 mit PN-Taster, 5 m PN-Schlauch 4 x 1,5 rot transparent, inkl. 1 m Luftschlauch mit Ventil	(7303020)	1.768,00
	02870	Membrane TAIFUN / JUNIOR (Herga Balg mit 1 m PN-Schlauch) (für Anlagen vor dem Jahr 2000)	(7303250)	44,90
	02852	Luftregler JUNIOR-Armatur komplett (alte Ausführung)	(7304200)	102,90
	02502	Linsensenkschraube M8 x 100 V4A	(505271)	12,00
	02597	Luftregler für UNI Armatur - komplett (alte Ausführung)	(7303500)	90,20
	02598	PN-Taster für UNI Armatur - komplett (alte Ausführung)	(7303200)	140,60
	02865	Membrane flach (alt) rot	(511102)	14,60
	025981	PN-Taster BAFL	(7301500)	227,20
	02873	Membrane BAFL	(511101)	58,50

GEGENSCHWIMMANLAGE V4A SPRINT-2000



Anschlusssatz Sprint DS bestehend aus:



04752	Armatür eckig V4A , komplett mit Düsenstock, mit PN-Taster, ohne Haltegriff.	(11499)	793,90
465489	Armatür BASIC-NL V4A , Blende Edelstahl V4A, 420 x 360mm, Durchflussleistung: 60 m ³ /h, ohne Haltegriff		1.150,00
047483	Jet-Pumpe Astral Leistung 2,6 KW, 230/400 V,	(11504)	1.162,00
04749	PN-Schaltkasten , 3-phasig, 400 V, 6,3 - 10,0 Ampere	(11506)	486,60

Anschlusssatz Sprint WS bestehend aus:

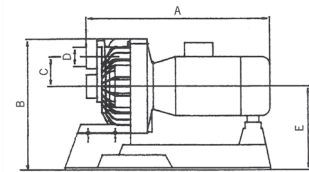

Art.Nr.	A	B	C	D	E
047481	500	388	90	2"	238
047483	440	388	90	2"	238

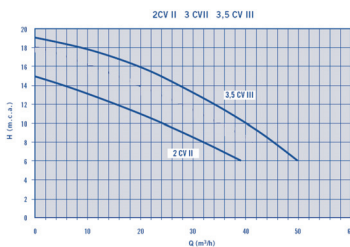

04752	Armatür eckig V4A , komplett mit Düsenstock, mit PN-Taster, ohne Haltegriff.	(11499)	793,90
465489	Armatür BASIC-NL V4A , Blende Edelstahl V4A, 420 x 360mm, Durchflussleistung: 60 m ³ /h, ohne Haltegriff		1.150,00
047481	Jet-Pumpe Astral Leistung 1,5 KW, 230 V,	(11505)	1.271,00
047491	PN-Schaltkasten , 1-phasig, 230 V 6,3 - 10,0 Ampere	(11507)	535,90

Einbausatz V4A Flanschset, Haltegriff und Massageschlauch

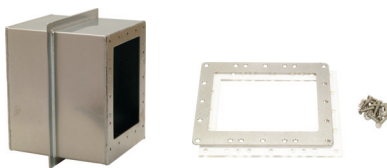

04765	Einbausatz für Beton- und Folienbecken 240 mm Länge	(00243)	445,70
04762	Flanschset V4A für detto	(00248)	146,60
01507	Ersatzdichtung für Flansch 04762		14,80

Zubehör



04760	Haltegriff V4A für Armatür eckig	(00246)	216,70
465535	Haltegriff V4A für Armatür BASIC-NL		176,40
04761	Massageschlauch (passt nicht zu Armatür Basic)	(00247)	56,40

Ersatzteile



04786	Rückschlagventil komplett	(4402050109)	9,30
04789	PN-Taster komplett	(4402050119)	71,20
047451	Luftregler	(4402050603)	34,40
047680	Quetschdichtungen zu Astral Jet , bestehend aus: Quetschdichtung zu Luftregler und PN-Taster, Quetschverschraubung zu Luftregler und PN-Taster	(442050603)	6,10
047851	Druckwellenschalter für 4749 / 047491 ohne Selbsthaltung	(4405030006)	181,50



GEGENSCHWIMMANLAGE ABS SPRINT-2000



Anschlusssatz Sprint DS bestehend aus:



04745 **Armatur eckig ABS**, komplett mit Düsenstock mit PN-Taster, und integriertem Haltegriff. (11013) 684,30

411014 **detto, jedoch mit Sichtblende VA (ohne Haltegriff 04760)** (11014) 771,60



047483 **Jet-Pumpe Astral** Leistung 2,6 KW, 230/400 V, (11504)

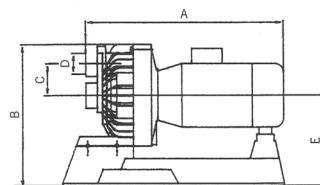

1.162,00

04749 **PN-Schaltkasten**, 3-phasig, 400 V 6,3 - 10,0 Ampere (11506)

Art.Nr.	A	B	C	D	E
047481	500	388	90	2"	238
047483	440	388	90	2"	238

486,60

Anschlusssatz Sprint WS bestehend aus:

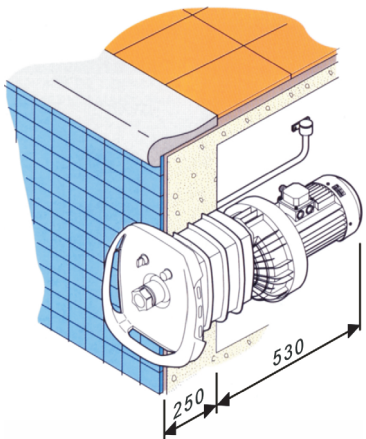

04745 **Armatur eckig ABS**, komplett mit Düsenstock mit PN-Taster, und integriertem Haltegriff. (11013) 684,30

411014 **detto, jedoch mit Sichtblende VA (ohne Haltegriff 04760)** (11014) 771,60

047481 **Jet-Pumpe Astral** Leistung 1,5 KW, 230 V, (11505)

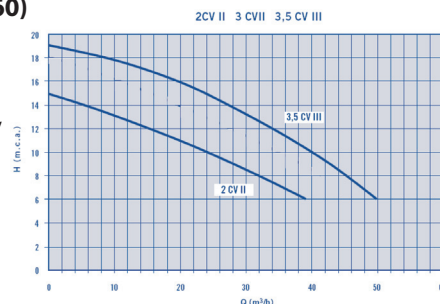

1.271,00

047491 **PN-Schaltkasten**, 1-phasig, 230 V 6,3 - 10,0 Ampere (11507)

535,90

Einbausatz ABS Flanschsaetz und Massageschlauch



04746 **Einbausatz ABS für Beton- und Folienbecken** 240 mm Länge, mit Gewindebuchsen, ohne Flanschsaetz (11502) 312,20

04747 **Flanschsaetz ABS für detto** (11503) 108,00

047471 **Dichtung für Flanschsaetz** (4402050111) per Paar 47,70

047472 **Schraubensatz für Flansch** (4402050114) 23,00

Zubehör



04760 **Haltegriff für Armatur 411014** (00246) 216,70

04761 **Massageschlauch** (00247) 56,40

Ersatzteile siehe Seite 17

GEGENSTROMANLAGE ABS SPRINT-2000 2-FLUTANLAGE

Gruppe B
exkl. MWSt.

Anschlusssatz Sprint DUO DS bestehend aus:



411508 **2-Flut-Armatur eckig ABS**, komplett mit Düsenstock ohne Haltegriff, (11508) 1.377,00

428568 **Jet-Pumpe Astral**
Leistung 2,2 KW, 230 V, (28568) 911,30

430774 **Jet-Pumpe Astral**
Leistung 2,2 KW, 400 V, (30774) 1.321,00

411509 **Jet-Pumpe Astral**
Leistung 3,3 KW, 400 V, (11509) 1.458,00



425456 **PN-Schaltkasten**, 1-phasig, 230 V, 2,2 KW, 10,0 - 16,0 Ampere, (25456) 668,90

411510 **PN-Schaltkasten**, 3-phasig, 400 V, 3,3 KW, 6,3 - 10,0 Ampere, (11510) 541,00

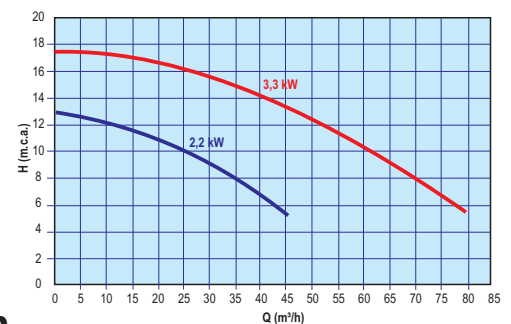
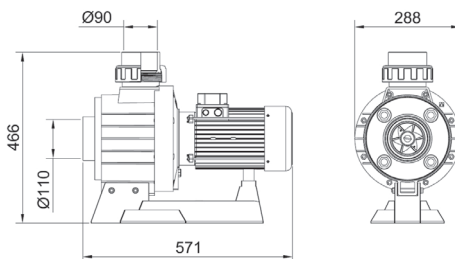

Einbausatz V4A Flanschsatz und Massageschlauch



405555 **Einbausatz V4A zu ASTRAL 2-Flutanlage**
240 mm Länge (05555) 688,60



405558 **Flanschsatz V4A für detto**
(05558) 176,00

405581 **Dichtung für Flanschsatz (2 Stück)**
(4402050113) 44,50



04761 **Massageschlauch**
(00247) 56,40

Ersatzteile



04786 **Rückschlagventil komplett** (4402050109) 9,30



04789 **PN-Taster komplett** (4402050119) 71,20



047451 **Luftregler** (4402050120) 34,40



047680 **Quetschdichtungen zu Astral Jet**, bestehend aus:
Quetschdichtung zu Luftregler und PN-Taster,
Quetschverschraubung zu Luftregler und PN-Taster 6,10

JET-ARMATUR ECO - RUND UND ECKIG

€ **Gruppe B**
exkl. MWSt.

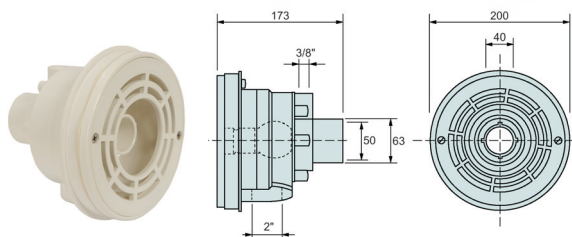

490000 **Jet-Armatur ECO rund, KS,**
inkl. Folienflansch,
Anschluss saugseitig: 2"
Anschluss druckseitig: DA50/63
Luftanschluss: 3/8"
Abmessungen: DxT 200 x 173 mm

201,70

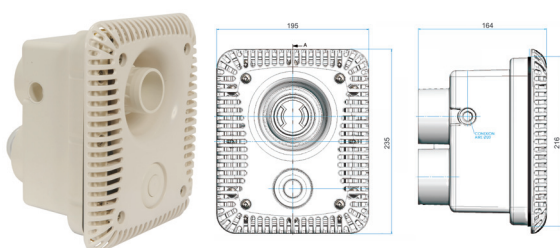

445618 **Jet-Armatur ECO eckig, KS, mit PN-Taster**
inkl. Folienflansch, mit Gewindebuchsen M6,
mengenregulierbar,
Anschluss saugseitig: DA75
Anschluss druckseitig: DA63
Luftanschluss: 20 mm
Abmessungen: BxHxT 195 x 235 x 164 mm
(53835)

633,50



047511 **Rückschlagventil-Set** zu Armatur ECO eckig,
bestehend aus Winkel, Reduktion, Schlauch
und Rückschlagventil.

18,30

Ersatzteile

435295 **Ersatztaster zu Armatur 453835**
4538351 **Ersatzdichtung zu 453835**
4538352 **Ersatzflansch zu 453835**

26,10

12,00

12,00

ANLAGENSET ECO - ECKIG



04750 **Anlagenset ECO eckig 650l/min 230V** 2,0KW 1.799,00

Bestehend aus:

Armatur Eco eckig (445618)
Pumpe Astral-Jet 2,2 kW 230V (428568)
PN Schaltkasten für 2,0KW (047504)
Rückschlagventil-Set (047511)

Ohne Verrohrung

04751 **Anlagenset ECO eckig 800l/min 400V** 2,2KW 1.726,00

Bestehend aus:

Armatur Eco eckig (445618)
Pumpe BCC 2,2KW 400V (490500)
PN Schaltkasten für 2,2KW (047501)
Rückschlagventil-Set (047511)

Ohne Verrohrung

047510 **Anlagenset ECO eckig 1000l/min 400V** 2,6KW 1.977,00

Bestehend aus:

Armatur Eco eckig (445618)
Pumpe BCC 2,6KW 400V (490510)
PN Schaltkasten für 2,6KW (047502)
Rückschlagventil-Set (047511)

Ohne Verrohrung



ROTGUSS Rg5-PUMPEN FÜR GEGENSCHWIMMANLAGEN

€ **Gruppe B**
exkl. MWSt.



02740 **Pumpe normalsaugend 2,2 KW DS**
230/400 V, 50 Hz, Saugseite G. 2"
Leistungsaufnahme 2,8 KW, 4,8 Amp.
800 lit./min. bei 10 m WS, (**JUNIOR-STANDARD**)
(7751050)

1.918,00

0274010 **detto, jedoch Gbz10, salz- und meerwasserbeständig.**
(7751051)

2.206,00



02741 **Pumpe normalsaugend 2,6 KW DS**
230/400 V, 50 Hz, Saugseite G. 2"
Leistungsaufnahme 3,4 KW, 5,7 Amp.
1.000 lit./min. bei 10 m WS, (**JUNIOR-STANDARD**)
(7753050)

2.120,00

0274110 **detto, jedoch Gbz10, salz- und meerwasserbeständig.**
(7753851)

2.438,00



02746 **Pumpe normalsaugend 2,2 KW DS KOMPAKT**
230/400 V, 50 Hz, Flanschanschluss,
Leistungsaufnahme 2,8 KW, 4,8 Amp.
800 lit./min. bei 10 m WS, (**JUNIOR-KOMPAKT**)
(7751150)

2.179,00

02747 **Pumpe normalsaugend 1,5 KW WS**
230 V, 50 Hz, Leistungsaufnahme 2,0 KW, 9,7 Amp.
(**JUNIOR-KOMPAKT**)
(7751950)

2.368,00

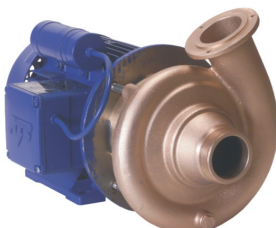

02742 **Pumpe normalsaugend 1,5 KW WS**
230 V, 50 Hz, (BKM), Saugseite G. 2"
Leistungsaufnahme 2,0 KW, 9,7 Amp.
700 lit./min. bei 10 m WS, (**JUNIOR-STANDARD**)
(7752050)

2.194,00

02743 **Pumpe normalsaugend 2,6 KW DS**
230/400 V, 50 Hz, Saugseite G. 2 1/2"
Leistungsaufnahme 3,4 KW, 5,7 Amp.
1.050 lit./min. bei 10 m WS, (**TAIFUN-STANDARD-DUO**)
(7754050)

2.124,00



0274310 **detto, jedoch Gbz10, salz- und meerwasserbeständig.**
(7754051)

2.407,00

027465 **Pumpe normalsaugend 2,6 KW DS**
230/400 V, 50 Hz, Flanschanschluss
Leistungsaufnahme 3,4 KW, 5,7 Amp.
1.050 lit./min. bei 10 m WS, (**TAIFUN KOMPAKT**)
(7754250)

2.411,00

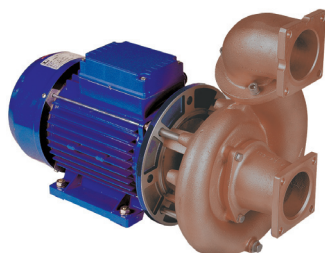

02746510 **detto, jedoch Gbz10, salz- und meerwasserbeständig.**
(7754251)

2.772,00

02744 **Pumpe normalsaugend 4 KW DS**
großes Gehäuse 400 V, 50 Hz, für Flanschanschluss DA 90
Leistungsaufnahme 5,2 KW, 8,8 Amp.
1.666 lit./min. bei 10 m WS
(7731050)



4.719,00

0274410 **detto, jedoch Gbz10, salz- und meerwasserbeständig.**
(7731051)



5.427,00



02745 **Pumpe normalsaugend 5,5 KW DS**
großes Gehäuse 400 V, 50 Hz, für Flanschanschluss DA 90
Leistungsaufnahme 7 KW, 11,8 Amp.
2.000 lit./min. bei 10 m WS
(7741050)



5.506,00

PUMPENERSATZTEILE

 Gruppe B
exkl. MWSt.

Pumpen- Ersatzteile - 2,2 / 2,6 / 4,0 / 5,5 kW Fitstar Anlagen

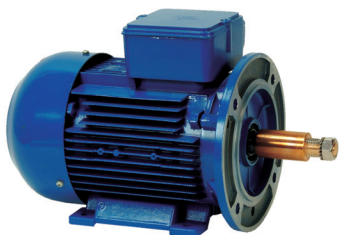
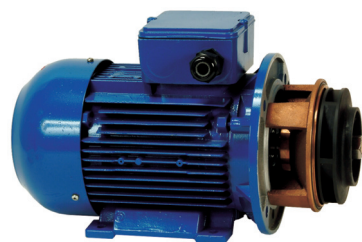
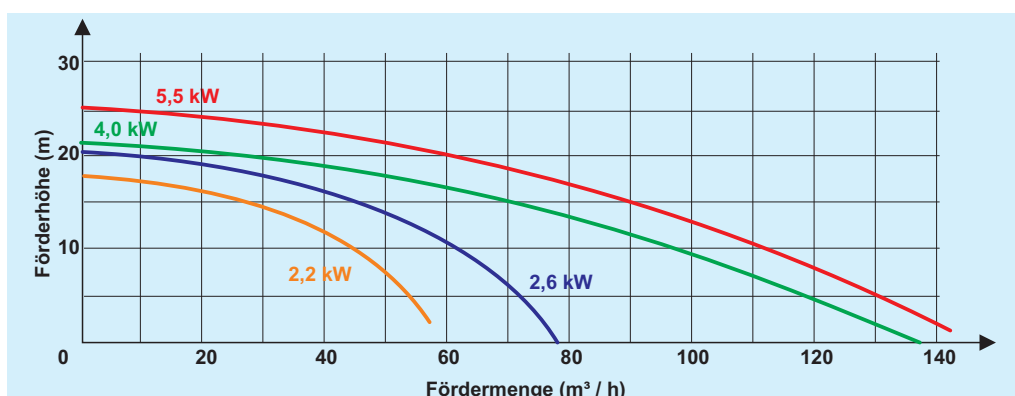
027401 **Motor 2,2 kW, DS mit Steckwelle** (7751250) 980,50027461 **Motor 2,6 kW, DS mit Steckwelle, ATB** (7753250) 1.064,00027400 **Stecksatz Jet- Pumpe 2,2 kW, komplett mit Laufrad.** (7751350) 1.776,00027460 **Stecksatz Jet- Pumpe 2,6 kW, komplett mit Laufrad.** (7753350) 1.770,0002545 **Laufrad für 2,2 kW-Pumpe, Durchmesser 126 mm, (GSB40)** (7751650) 234,4002546 **Laufrad für 2,6 kW-Pumpe, D 130 mm** (510319) 226,4002550 **Laufrad für 4,0 kW-Pumpe, D 140 mm**  (7731550) 517,40025501 **Laufrad für 5,5 kW-Pumpe, D 150 mm**  (7741550) 536,7002543 **Steckwelle, inkl. Mutter für 2,2 und 2,6 kW** (7753460) 76,70025431 **Steckwelle, inkl. Mutter für 4,0 und 5,5 kW**  (7731350) 166,9002583 **Lüfterrad für 2,2 und 2,6 kW-Pumpen** (512403) 141,0002577 **O-Ring, 132 x 2,5 für Gehäuse 2,2 und 2,6 kW** (514045) 19,7002551 **O-Ring, OR 160 x 3,5 für Gehäuse 4,0 kW und 5,5 kW-Pumpen** (514091) 23,3002544 **Gleitringdichtung für 2,2 / 2,6 kW , 4,0 / 5,5 kW-Pumpen** (562501) 208,9002584 **Stopfen, G 1/4", für Entleerung, DIN 910, V4A mit CU-Dichtring** (506900) 22,00027462 **Sechskantmutter M16, DIN 934, V4A für Steckwelle, kompl. mit Beilagescheibe** (506008) 19,90027463 **Fächerscheibe, DIN 6798, A4, M 16,5 / Form A** (506404) 3,20027464 **Paßfeder, A 6 x 6 x 16 DIN 6885** (500490) 5,40

PUMPENANSCHLÜSSE - ROTGUSS Rg5

€ Gruppe B
exkl. MWSt.

	02505	Pumpen-Druckstutzen 2" A.G. 90° für 2,2 KW und 1,5 KW- Pumpe 02740, 02742, 02748 (7150050)	100,50
	02525	Pumpen-Saugstutzen 2" A.G. gerade für 2,6 KW Pumpe 02741 (7163050)	69,50
	02528	Pumpen-Druckstutzen 2" A.G. 90° für 2,6 KW Pumpe 02741 (7158050)	100,60
	02537	Pumpen-Druckstutzen NW 50, 90° für Pumpe 02742 / 02740 1,5 KW und 2,2 KW (7151050)	100,50
	02536	Pumpen-Druckstutzen gerade 2" A.G. für 2,2 KW Pumpe (7156050)	57,50
	02538	Pumpen-Druck- od. Saugstutzen DA 90 für 4,0 KW und 5,5 KW Pumpe 02744 / 02745 (7005500)	100,60
	02916	Pumpen-Saugstutzen gerade 2 1/2" A.G. für 2,6 KW Pumpe 02741 / 02743 (7164050)	77,20
	02526	Pumpen-Druckstutzen gerade 2 1/2 A.G. x 2 "I.G. für 2,6 KW Pumpe 02741 (7159050)	69,50
	02527	Pumpen-Druckstutzen 2 1/2" A.G. 90! für 2,6 KW Pumpe 02741 (7158550)	122,30
	02914	Pumpenflansch Druckseite m. Bundbuchse DA 75 f. 2,6 KW Filter-Pumpe 02741 (7005550)	167,40
	02915	Pumpenflansch Saugseite m. Bundbuchse DA 75 f. 2,6 KW Filter-Pumpe 02741 (7005650)	167,40
	02714	Schlauchschelle für Schlauch NW 73 - 79 (575678)	9,60
	025391	Überwurfmutter mit Tülle 2 1/2 " x I.G. x NW 65 mit Dichtung (7162050)	77,40



Pumpenanschlüsse in Gbz10 auf Anfrage!

STEUERUNGSZUBEHÖR FÜR GSA UND MASSAGEANLAGEN MIT PNEUMATISCHER BETÄTIGUNG

€ **Gruppe B**
exkl. MWSt.

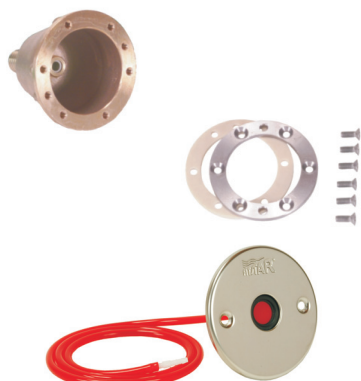

02703	PN-Schalter Einbautopf Rg5	(8710050)	140,80
0270310	detto, jedoch Gbz10, salz- und meerwasserbeständig.	(8710051)	162,10
0270910	Flanschsatz Gbz10, salz- und meerwasserbeständig.	(8712551)	58,20
01897	Ersatzdichtung für 0270910	(513047)	6,90
02705	PN-Schalter Tastereinsatz V4A	(8712020)	169,80
0270510	detto, jedoch Gbz10, salz- und meerwasserbeständig.	(8712021)	195,30

Alle Pneumatiksteuerungen sind mit einem Heizungswiderstand ausgerüstet, der in feuchten Räumen zur Verminderung von Kondenswasserbildung beiträgt.



PN-2-Takt Steuerungen



02727	PN-Steuerung 230 V Schaltleistung 0,5 - 0,9 kW (ohne Motorschutzschalter) (7311050)		294,30
02730	PN-Steuerung 230 V 0,75 - 1,1 kW mit Motorschutzschalter, 4,5 - 6,3 Ampere (7312150)		584,40
027300	PN-Steuerung 230 V 1,10 kW mit Motorschutzschalter, 6,0 - 9,0 Ampere (7313250)		584,40
02731	PN-Steuerung 230 V 1,5 - 2,0 kW mit Motorschutzschalter, 8,0 - 11,0 Ampere (7313050)		584,40
02738	PN-Steuerung 400 V 1,1 kW mit Motorschutzschalter, 2,8 - 4,0 Ampere (7322350)		584,40
02725	PN-Steuerung 400 V 2,2 kW mit Motorschutzschalter, 4,0 - 6,0 Ampere (7322150)		634,50
02726	PN-Steuerung 400 V 2,6 kW mit Motorschutzschalter, 6,0 - 9,0 Ampere (7322160)		634,50
02734	PN-Steuerung 400 V mit Sanft-Anlauf 4,0 kW, 6,3 - 10,0 Ampere (7335050)		2.110,00
02735	PN-Steuerung 400 V mit Sanft-Anlauf 5,5 kW, 10,0 - 16,0 Ampere (7335550)		2.110,00

PN-4-Takt Steuerungen



02736	PN-4-Takt Steuerung 400 V 2 x 2,2 kW mit 2 Motorschutzschalter, 4,0 - 6,0 Ampere (7321050)		964,10
027361	PN-4-Takt Steuerung 400 V 2 x 2,6 kW mit 2 Motorschutzschalter, 6,0 - 9,0 Ampere (7321060)		964,10

STEUERUNGSZUBEHÖR FÜR GSA UND MASSAGEANLAGEN MIT BETÄTIGUNG DURCH PIEZO-SCHALTER



Piezoschaltereinsätze

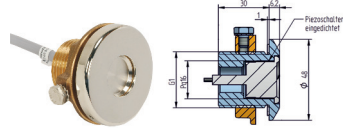

02823 **Piezoschalteinsatz mit Kontermutter 1"** (8716920) 328,30
und Dichtung für Fertigbecken, flache Ausführung
Blende aus V4A, D = 48 mm, inkl. 10m Kabel



02821 **Piezoschalteinsatz mit Kontermutter 1"** (8716220) 364,90
und Dichtung für Fertigbecken, ohne Steuerung,
Blende V4A, D=49mm Bohrung 32mm, inkl. 5m Kabel

02820 **Piezoschalteinsatz**, komplett aus V4A (8716020) 225,90
für Folien und Fliesenbecken, Blende D=110mm

Einbautopf

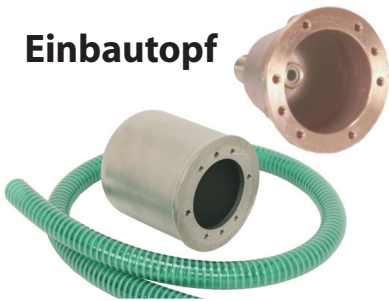

02703 **Einbautopf Rg5** (8710050) 140,80

0270310 **detto, jedoch Gbz10, salz- und meereswasserbeständig.** (8710051) 162,10

02825 **Einbautopf V4A** für Piezoschalteinsatz 02820 (8710020) 255,50
Tiefe = 107mm

0270910 **Flanschsatz Gbz10, salz- und meereswasserbeständig.** (8712551) 58,20

Steuerungen für Piezoschaltereinsätze (Laufzeitbegrenzung von 10 sek. bis 10 min. einstellbar)

02718 **Steuerung für Piezoschalter 230 V** (7338550) 201,50
Achtung: nur mit Relais, max. Schaltleistung 1,0 Ampere



0273005 **Steuerung für Piezoschalter 230 V** (7313350) 600,20
1,1 kW mit Motorschutzschalter, 6,0 - 9,0 Ampere

027255 **Steuerung für Piezoschalter 400 V** (7336540) 629,60
2,2 kW mit Motorschutzschalter, 4,0 - 6,0 Ampere

02739 **Steuerung für Piezoschalter 400 V** (7336550) 629,60
2,6 kW mit Motorschutzschalter, 6,0 - 9,0 Ampere



027315 **Steuerung für Piezoschalter 230 V** (7336650) 629,60
1,5 + 2,2 kW mit Motorschutzschalter, 8,0 - 11,0 Ampere

027265 **Steuerung für Piezoschalter 230 V** (7336750) 629,60
2,2 kW mit Motorschutzschalter, 11,3 - 16,0 Ampere

027385 **Steuerung für Piezoschalter 400 V** (7336850) 629,60
1,1 kW mit Motorschutzschalter, 2,8 - 4,0 Ampere

0273615 **4-Takt Piezosteuerung 400 V** (7339550) 879,70
2 x 2,6 kW mit 2 Motorschutzschaltern, 6,0 - 9,0 Ampere

Zusammenfassung der technischen Daten

Betriebsspannung: 230V AC ~ 50 Hz
Maximale Stärke Relais: 12A
Typ des Kontaktes: NA / NC
Ausgänge der Spannung der LEDs: Rot und grün separat
Schalter: piezoelektrisch - IP 68
Speisespannung Schalter: 12V --- DC
Speisespannung LEDs: 6V --- DC
Zugelassene Schaltermodelle: Baran SML2AAW1N, Baran SML2AAW1L, Baran SML2AAW12B
Maße des Zeitschaltuhrs: 52*90*80mm
Verfügbare Zeiten: 1, 2, 4, 6, 8, 12, 20 und 30 Minuten

435403 **Timer** zur zeitlich begrenzten Aktivierung von Wasserattraktionen. Der PN- oder piezoelektrische Taster aktiviert die Relaischaltung des Timers. Zeitabschnitte können von 0 bis 30 Minuten programmiert werden. Sobald die Zeit abgelaufen ist, schaltet das Relaisystem autom. aus. Der Timer ermöglicht auch ein einfaches An- und Ausschalten, ohne Timer Funktion. Es gibt 2 zusätzliche Anschlüsse für die LED-Anzeige am piezoelektrischen Taster. 230 V, 50 Hz, max. 12 A. Bei 400 V ist ein zusätzliches Relais notwendig. (nicht im Lieferumfang enthalten). Dimensionen: 52 x 90 x 80 mm.

Angaben der LEDs:

Leid ausgeschaltet: Grünes LED leuchtet durchgehend;
Relais aktiviert
Rotes LED leuchtet durchgehend;
Relais deaktiviert
Grünes LED blinkt
10 Sekunden bis zum Abschalten

Fehler bei der Einspeisung
Relais aktiviert
Relais deaktiviert
10 Sekunden bis zum Abschalten



BODEN-LUFTSPRUDELANLAGE AUS ROTGUSS Rg5

€ **Gruppe B**
exkl. MWSt.

Anschlusssätze Boden-Luftsprudel-Anlage für Einbausatz Rg5 - **Standard**



- | | | |
|---------|--|----------|
| 02445 | Anschlusssatz für Fliesen- und Folienbecken mit Seitenkanalverdichter 1,10 KW, WS, 230 V, Förderstrom 130 m ³ / h, Rückschlagventil, Piezo-Schalter und Schaltung, ohne Einbausatz (8530020) | 4.403,00 |
| 02440 | Einbausatz Rg5, für rechtwinkligen Abgang 2" I.G., Betonb. - Fliese - Folie mit Einbautopf für PN-Taster (8500050) | 682,70 |
| 02441 | Einbausatz Rg5, für senkrechten Abgang 2" I.G., Betonb. - Fliese - Folie mit Einbautopf für PN-Taster (8510050) | 653,10 |
| 0244210 | Flanschringatz Gbz10, salz- und meerwasserbeständig, zweiteilig für Folienausführung (für Abdeckplatte und PN-Taster) (8522051) | 274,50 |



Ausführung mit Licht oder Gbz10 auf Anfrage!

Ersatzteile Anschlusssätze

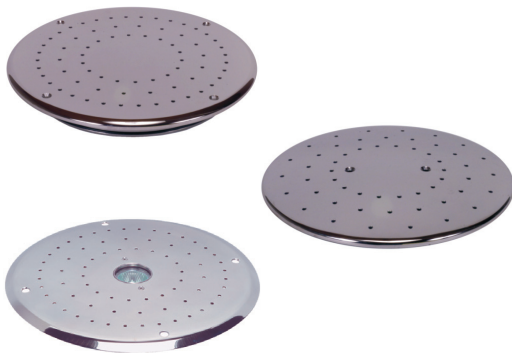

- | | | |
|-------|--|----------|
| 02455 | Abdeckplatte V4A , zu 02445 D = 350 mm für Folien- und Fliesenbecken (8531020) | 882,70 |
| 02456 | Abdeckplatte V4A , zu 02446 D = 350 mm für Fertigbecken (8541020) | 804,10 |
| 02454 | Abdeckplatte V4A , zu 02448 D = 350 mm für Folien- und Fliesenbecken mit Scheinwerfer 4er-LED, RGBW (8532020) | 1.514,00 |



MASSAGEANLAGEN - TYP STANDARD Rg5/Gbz10

€ Gruppe B
exkl. MWSt.

	02481	Einbausatz Rg5, 2-fach 240 mm , Rotguss (8696050)	762,40
	0248110	detto, jedoch Gbz10, salz- und meerwasserbeständig. (8696051)	877,20
	02487	Einbausatz Rg5, 4-fach 240 mm , Rotguss (8696150)	1.683,00
	0248710	detto, jedoch Gbz10, salz- und meerwasserbeständig. (8696151)	1.934,00
	02482	Anschlusssatz Rg5, 2-fach für Beton-Folienbecken komplett mit Rotguss-Pumpe, 0,5 KW, WS, PN-Schaltung, Piezo-Taster, haarsicheres Ansaugsieb V4A , Blenden V4A , (8697020)	2.514,00
	0248210	detto, jedoch Gbz10, salz- und meerwasserbeständig. (8697021)	2.891,00
	02488	Anschlusssatz Rg5, 4-fach für Beton-Folienbecken komplett mit Rotguss-Pumpe, 1,5 KW, WS, PN-Schaltung, Piezo-Taster, haarsicheres Ansaugsieb V4A , Blenden V4A , (8697120)	4.685,00
	0248810	detto, jedoch Gbz10, salz- und meerwasserbeständig. (8697121)	5.388,00

Zubehör





0248310 **Flanschsatz Gbz10, salz- und meerwasserbeständig. komplett für Massageanlage**
bestehend aus: 2 x Flansch für Druckseite,
1 x Flansch für PN-Schalter,
(8669951)



02483210 **Flanschsatz Gbz10, salz- und meerwasserbeständig. 4-fach komplett für Massageanlage**
bestehend aus: 4 x Flansch für Druckseite,
1 x Flansch für PN-Schalter,
(8696751)

i Die Anzahl der Düsen kann erhöht werden.
Lieferzeit bei **Gbz10** Ausführungen

Für öffentliche Anwendungen laut EN 13451 muss eine zweite Ansaugung verwendet werden.

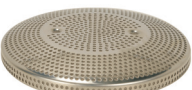
	02565	Wand-Einbauteil-Saugseite, Rg5 2 1/2" I.G. Einbautiefe 240 mm (8641050)	335,50
	0256510	detto, jedoch Gbz10, salz- und meerwasserbeständig. (8641051)	364,50
	0240410	Flanschsatz für Folie Gbz10, salz- und meerwasserbeständig. (8674251)	55,80
	02708	Ersatzdichtung für Flanschsatz 02402410 (513803)	12,60
	02579	Ansaugsieb V4A, D = 200 mm Lochabstand 800 mm (8671520)	128,10

FITSTAR-LUFTSPRUDELSITZ AUS ROTGUSS Rg5/Gbz10

€ **Gruppe B**
exkl. MWSt.

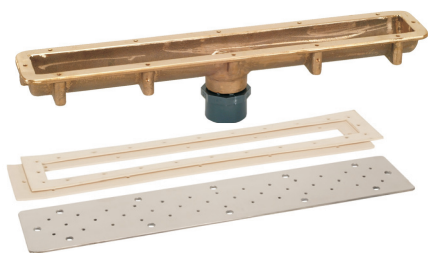

- 02631 **Einbausatz Rg5, für Luftsprudelsitz 1-fach**, L = 482 mm
komplett mit Betonschutz, Anschlusswinkel
Reduktion und Dichtung.
1 Stück für ca. 40m³ Luftvolumen
(8795050) 382,80
- 0263110 **detto, jedoch in Gbz10, salz- und meerwasserbeständig.**
(879505051) 440,40
- 02636 **Abdeckblech** für Luftsprudelsitz, L = 500 mm
mit Dichtung und Schrauben (V4A) (8795020) 458,90

Luftsprudeldüsen



- 02447 **Luftsprudeldüse V4A** D = 100 mm (0953120) 289,80
1 1/2" A.G. x 40 mm, 27 Bohrungen 4 mm
- 02449 **Luftsprudeldüse V4A** D = 93 mm (0953020) 224,80
2" A.G. x 40 mm, mit Foliendichtflansch

Luftsprudelliegen auf Anfrage

SEITENKANALVERDICHTER

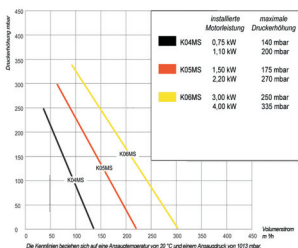

- 12818 **Seitenkanalverdichter SCL K04**, 230 V, 0,75 kW, 5,5 A
mit Schalldämpfer saug- u. druckseitig 1 1/2" I.G. 903,10
- 12819 **Seitenkanalverdichter SCL K04**, 230 V, 1,10 kW, 6,8 A
mit Schalldämpfer saug- u. druckseitig 1 1/2" I.G. 921,30
- 12816T **Seitenkanalverdichter SCL K05**, 400 V, 2,2 kW, 5,3 A
mit Schalldämpfer saug- und druckseitig 2" I.G. 1.184,00
- 12820 **Seitenkanalverdichter SCL K06**, 400 V, 3,0 kW, 6,5 A
mit Schalldämpfer saug- und druckseitig 2" I.G. 1.489,00

PN-Schaltung und PN-Schalter gehören nicht zum Lieferumfang - siehe Seite 24

Weitere Gebläse bzw. Seitenkanalverdichter siehe Seite 47

TOTAL JET MASSAGEANLAGE

Einzigartige rotierende Massageanlage mit sich bewegenden Düsen. Geeignet zur Massage des gesamten Rückenbereichs. Auf Wunsch auch fixierbar auf einer Position zur punktuellen Massage.

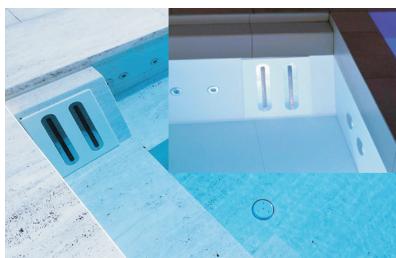

- 02640 **Total Jet Anschlusssatz** (8890120) 8.095,00
komplett mit Rotguss- Bronzepumpe 230V 0,5kW,
Seitenkanalverdichter 230V 900W, Massageabdeckung,
Ansaugsieben, Piezo Schalter und Schaltung.
- 02641 **Einbausatz V4A für Total Jet** (8890020) 1.202,00
- 02642 **Flanschsatz V4A für Total Jet** (8890220) 363,80



EINBAUTEILE - ANSAUG- UND WANDEINBAUGEHÄUSE Rg5/Gbz10

€ **Gruppe B**
exkl. MWSt.

	02563E	Armaturenplatte + Jet-Düse V4A, D 40 mm (7801020) Blendendurchmesser: 165 mm, (passend für Einbauteil 02407)	611,70
	02403	Massageplatte V4A (8673820) mit 8 mm Bohrung	192,30
	02579	Ansaugsieb V4A, d = 200 mm (8671520) lt. DIN-Norm	128,00
	0240410	Flansch Gbz10, (8674251) für 02401 / 0240110 / 02402 / 02464 / 02465 / 0246510 salz- und meerwasserbeständig.	55,80
	02401	Wandeinbaugehäuse Druckseite G 2, Rg5 (8662250) mit Injektor, zur Verwendung in Verbindung mit Massageplatte 8 mm Lochbild und Armaturenplatte, Einbautiefe 24 cm	441,60
	0240110	detto, jedoch Gbz10, (8662251) salz- und meerwasserbeständig.	507,80
	02407	Wandeinbaugehäuse druckseitig, Rg5 (8665450) speziell für Fertigbecken , mit Stehbolzen und Flansch	464,20
	02402	Bodenmassagedüse 90° mit Injektor, Rg5 (8663450) mit PVC-Anschluss DA 63, zur Verwendung in Verbindung mit Massageplatte 8 mm Lochbild	486,80
	02564	Wand-Einbauteil-Saugseite, Rg5 (8661050) 2" I.G. Einbautiefe 240 mm	309,20
	02408	Wandeinbaugehäuse saugseitig, Rg5 (8665550) speziell für Fertigbecken , mit Stehbolzen und Flansch	344,50
	02565	Wand-Einbauteil-Saugseite, Rg5 (8641050) 2 1/2" I.G. Einbautiefe 240 mm	335,50
	0256510	detto, jedoch Gbz10, (8641051) salz- und meerwasserbeständig.	364,50
	025642	Wand-Einbauteil-Topf-Saugseite, Rg5 (8661150) 2" I.G. und 2 1/2" A.G., Einbautiefe 95 mm	193,80

ANSAUGUNGEN AUS ROTGUSS Rg5 - DIN19643-1

€ **Gruppe B**
exkl. MWSt.

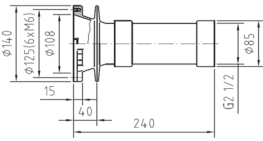

02620 **Ansaugung DN65, Rg5 (9161020)** 491,20
für Beton- und Folienbecken

komplett mit Ansaugsieb **D = 200 mm**,
jedoch ohne Flanschsatz.

Durchflussmengen: bei V = 0,5 m/s 16,1 m³/h
bei V = 0,3 m/s 9,7 m³/h

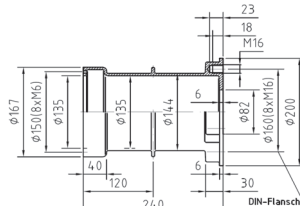

02621 **Ansaugung DN80, Rg5 (9162020)** 1.343,00
für Beton- und Folienbecken

komplett mit Ansaugsieb **D = 350 mm**,
jedoch ohne Flanschsatz.

Durchflussmengen: bei V = 0,5 m/s 52,7 m³/h
bei V = 0,3 m/s 31,6 m³/h

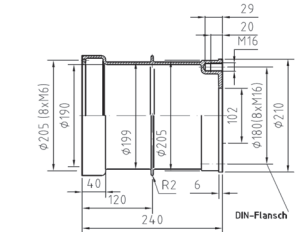

02622 **Ansaugung DN100, Rg5 (9163020)** 1.526,00
für Beton- und Folienbecken

komplett mit Ansaugsieb **D = 485 mm**,
jedoch ohne Flanschsatz.

Durchflussmengen: bei V = 0,5 m/s 102,7 m³/h
bei V = 0,3 m/s 61,6 m³/h

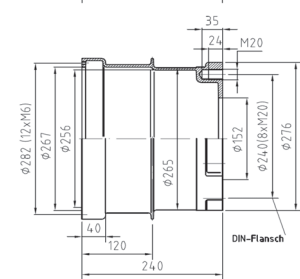

02623 **Ansaugung DN150, Rg5 (9164020)** 1.934,00
für Beton- und Folienbecken

komplett mit Ansaugsieb **D = 485 mm**,
jedoch ohne Flanschsatz.

Durchflussmengen: bei V = 0,5 m/s 102,7 m³/h
bei V = 0,3 m/s 61,6 m³/h



Alle Teile in **Gbz10** auf Anfrage

ANSAUGUNGEN AUS ROTGUSS Rg5 MIT PVC-ÜBERGANGSSTÜCK

■ PVC-Übergangsstück
■ Rotguss Rg5

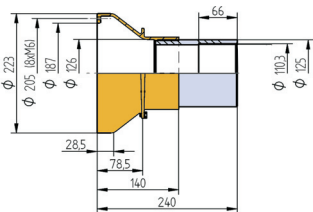

02624 **Ansaugung DN100, Rg5 (9170020)** 1.360,00
für Beton- u. Folienbecken (Klebemuffe DA 110)

komplett mit Ansaugsieb **D = 485 mm**,
jedoch ohne Flanschsatz.

Durchflussmengen: bei V = 0,5 m/s 80,0 m³/h
bei V = 0,3 m/s 50,0 m³/h

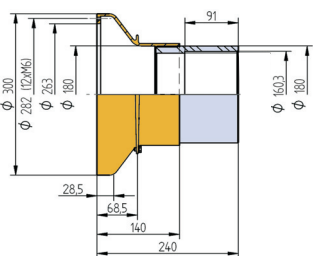

02625 **Ansaugung DN150, Rg5 (9170120)** 1.480,00
für Beton- u. Folienbecken (Klebemuffe DA 160)

komplett mit Ansaugsieb **D = 485 mm**,
jedoch ohne Flanschsatz.

Durchflussmengen: bei V = 0,5 m/s 102,7 m³/h
bei V = 0,3 m/s 61,6 m³/h

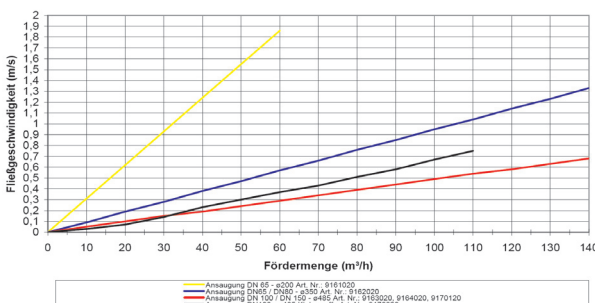

0262610 **Folienflansch für Ansauggehäuse Gbz10 Dn65** 53,70

0262710 **Folienflansch für Ansauggehäuse Gbz10 DN80** 119,20

0262810 **Folienflansch für Ansauggehäuse Gbz10 DN100** 157,20

0262910 **Folienflansch für Ansauggehäuse Gbz10 DN150** 205,00

WASSERATTRAKTIONEN V4A



Schwallduschen



419972 **Schwalldusche V4A "Kobra"**
 Höhe: 1200 mm, Breite: 600 mm
 Material: **V4A**/AISI-316 poliert

2.364,00



419974 **Schwalldusche V4A "Boa"**
 Höhe: 1200 mm, Breite: 340 mm
 Material: **V4A**/AISI-316 poliert

1.887,00

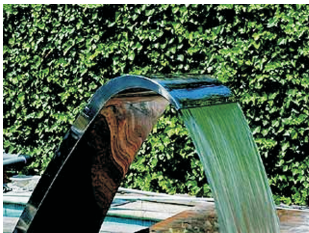

419975 **Schwalldusche V4A "Luxe"**
 Höhe: 800 mm, Breite: 500 mm
 Material: **V4A**/AISI-316 poliert

3.856,00



420129 **Schwalldusche V4A "Welle"**
 Höhe: 800 mm, Breite: 600 mm
 Material: **V4A**/AISI-316 poliert

2.946,00

420130 **Schwalldusche V4A "Welle"**, wie oben jedoch
 Höhe: 1000 mm, Breite: 600 mm

4.103,00

420131 **Schwalldusche V4A "Welle"**, wie oben jedoch
 Höhe: 1000 mm, Breite: 1000 mm

6.102,00

419972 - 419973

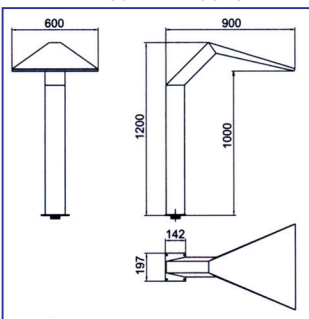

419974

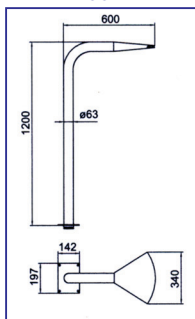

419975

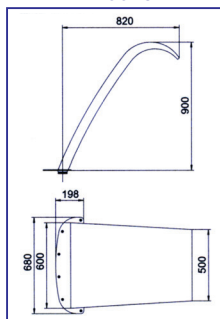

420129

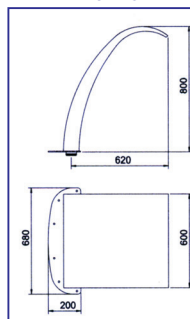

420130

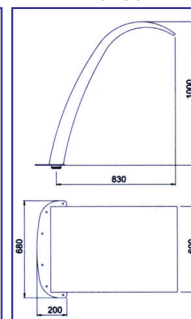

420131

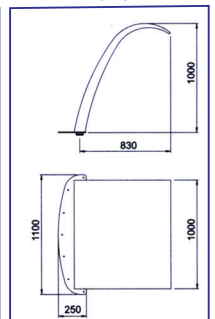

Attraktion	Abdeck-Rosette	Einbauteile Druckseite	Einbauteile Saugseite	Pumpe	Steuerbox
419972	419981	419983	420091	047196	407867
419973	419982	419983	420091	047196	407867
419974	419977	419983	420091	047190	417155
419975	-	419985	420091	047196	407867
420129	-	419985	420091	047196	407867
420130	-	419985	420091	047196	407867
420131	-	420135	420091	047196	407867



Achtung: Die Wasserattraktionen beinhalten nicht die Einbauteile, Pumpe, Steuereinheit und das Ansaugsystem. Die pneumatische Schaltung beinhaltet: Steuerbox, Wanddurchführung mit Schalter und Foliendichtflansch.



WASSERATTRAKTIONEN V4A

€ **Gruppe B**
exkl. MWSt.

Schwallrohre



419968 **Schwallrohr V4A**, ohne Spritzdüse
Höhe: 1200 mm, Holm d = 50 mm
Material: V4A/AISI-316 1.316,00

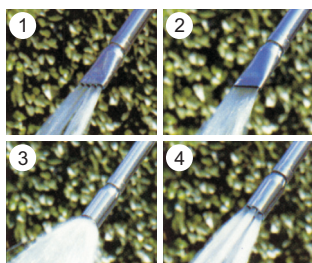

405572 **Spritzdüse V4A, Nr. 1** 357,60
405573 **Spritzdüse V4A, Nr. 2** 357,60
405574 **Spritzdüse V4A, Nr. 3** 357,60
405575 **Spritzdüse V4A, Nr. 4** 357,60



419971 **Glockenstrahldüse V4A**
Höhe: 1200 mm, Holm d = 63 mm
Material: V4A/AISI-316 1.907,00



419970 **Schwallrohr V4A "Deluxe", flach**  1.777,00
Höhe: 800 mm, Holm d = 63 mm
Material: V4A/AISI-316

420132 **Schwallrohr V4A "Deluxe", rund** 2.021,00
Ausführung wie oben

420133 **Schwallrohr V4A "Deluxe", 6er-Strahl** 2.021,00
Ausführung wie oben

419968

419971

419970 - 420132 - 420133

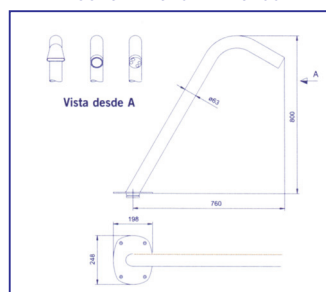
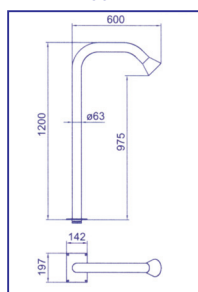
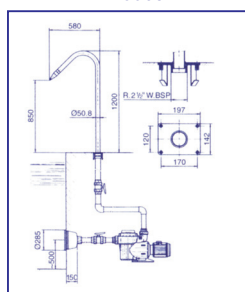

Die pneumatische Schaltung beinhaltet: Steuerbox, Wanddurchführung mit Schalter und Foliendichtflansch.

Attraktion	Abdeck-Rosette	Einbauteile Druckseite	Einbauteile Saugseite	Pumpe	Steuerbox
419968	419976	419983	420091	04709	407868
419970	-	419983	420091	04709	407868
419971	419977	419983	420091	047190	417155
420132	-	419983	420091	04709	407868
420133	-	419983	420091	04709	407868

Zubehör

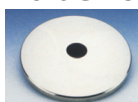

419976 **Abdeckrosette, d = 50 mm** 478,40
Material: V4A/AISI-316
für Schwallrohr poliert



419981 **Abdeckrosette, 600 mm** 490,50
Material: V4A/AISI-316
für Schwalldüse poliert

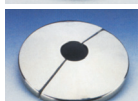

419977 **Abdeckrosette, d = 63 mm** 478,40
Material: V4A/AISI-316 poliert



419982 **Abdeckrosette, 600 mm** 490,50
Material: V4A/AISI-316
für Schwalldüse weiß

WASSERATTRAKTIONEN V4A

Schwallrohr D43

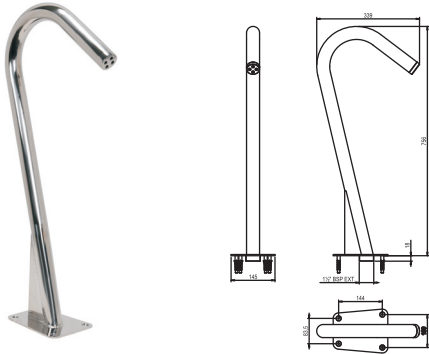

452242 **Edelstahlschwallrohr V4A, D43** 449,90
Höhe: 757 mm, Anschluss: 1 1/2" A.G.
mit vierstrahliger Düse,
es ist kein Betoneinbauteil notwendig.

Schwalldusche CORTINA 300

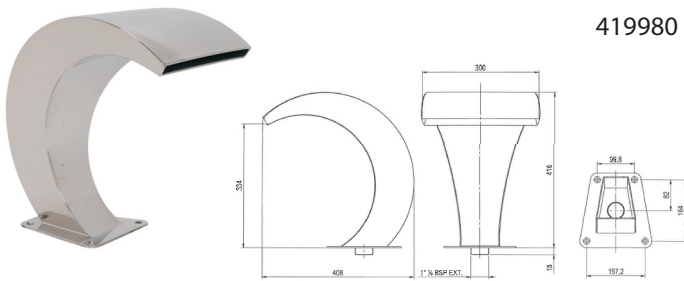

419980 **Schwalldusche V4A poliert, "Cortina 300"** 1.082,00
Breite: 350 mm, Höhe: 463 mm,
Anschluss: 1 1/2" A.G.,
ein Einbauteil wird nicht benötigt.
(sollte mit ca. 6 m³/h betrieben werden)
(W-061/119)

Schwalldusche CORTINA 500

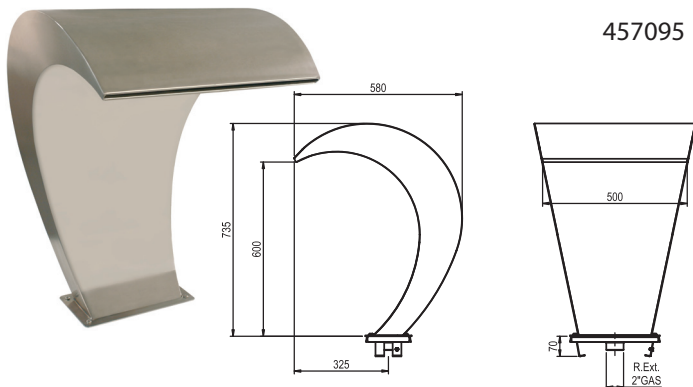

457095 **Schwalldusche V4A, "Cortina 500"** 2.161,00
Breite: 500 mm, Höhe: 700 mm,
inkl. Einbauteil 2".
(sollte mit ca. 14 m³/h betrieben werden)

Wasserfall



Achtung: Nur am Wasserauslauf poliert -
ansonsten matt für verdeckten Einbau.

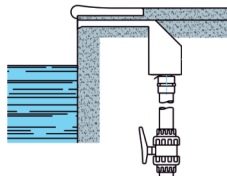

405577 **Wasserfall V4A** 682,00
Breite: 300 mm, Anschluss: 1 1/2"
Material: V4A/AISI-316

405578 **Wasserfall V4A, wie oben jedoch** 1.255,00
Breite: 600 mm, Anschluss: 2"

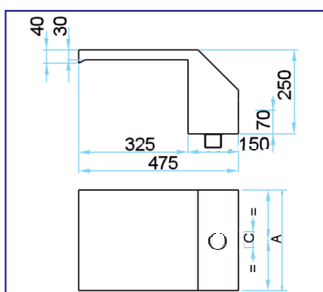

Attraktion	Einbauteile Saugseite	Pumpe	Steuerbox
405577	420091	04709	407868
405578	420091	047190	417155



Achtung: Die Wasserattraktionen beinhalten keine Einbauteile, Pumpen,
Steuereinheit und Ansaugsystem.

ASTRAL - WASSERATTRAKTIONEN - ZUBEHÖR V4A

Betoneinbauteil Druckseite

	419983	Betoneinbauteil V4A, Druckseite für Betonbecken Material: V4A/AISI-316, R 2 1/2", mit Erdungsanschluss, Rechteckig 197 x 142 mm	581,50
	419985	Betoneinbauteil V4A, Druckseite für Betonbecken Ausführung wie oben, jedoch Breite: 680 mm	929,80
	420135	Betoneinbauteil V4A, Druckseite für Betonbecken Ausführung wie oben, jedoch Breite: 1100 mm	1.461,00

Betoneinbauteil Saugseite

	420091	Betoneinbauteil V4A, Saugseite, für Folienbecken Material: V4A/AISI-316, R 2 1/2" I.G., komplett mit Antiwirbeldeckel d = 285 mm, mit Dichtungen, Schrauben und Flanschsatz, max. 13,5 m ³ /h	899,90
--	--------	--	--------

Schaltkasten pneumatisch

	407867	Schaltkasten pneumatisch, 2,2 kW/ 400 V, 4,0 - 6,3 A, für Folienbecken. Zum Einschalten der Attraktionen vom Becken aus. Lieferumfang: Schaltkasten, Wanddurchführung, Pneumatikschalter aus V2A, inkl. Flanschsatz.	1.137,00
	407868	Schaltkasten pneumatisch, 0,45 kW/ 400 V, 1,0 - 1,6 A, Ausführung wie oben	1.137,00
	417155	Schaltkasten pneumatisch, 1,1 kW/ 400 V, 2,4 - 4,0 A, Ausführung wie oben	1.098,00

Pumpen Typ ATLAS ohne Vorfilter



490110	Jetpumpe ATLAS 230/400 V, ohne Vorfilter Leistung 4,0 kW / 10,3 A, Saug- und Druckanschluss DA 110	2.076,00
490120	Jetpumpe ATLAS 230/400 V, ohne Vorfilter detto jedoch Leistung 5,5 kW / 13,3 A	2.284,00
490130	Jetpumpe ATLAS 230/400 V, ohne Vorfilter detto jedoch Leistung 7,4 kW / 17,6 A	2.697,00
490140	Jetpumpe ATLAS 230/400 V, ohne Vorfilter detto jedoch Leistung 9,2 kW / 23,3 A	3.196,00



Technische Details siehe Kapitel 5 - Seite 139

Pumpen Typ VICTORIA PLUS SILENT



Art.Nr.	PS	Volt	Abgabe KW	Aufnahme P1	Amp.	
04709	0,50	400 DS	0,43	0,60	1,20	421,50
047190	1,50	400 DS	1,10	1,40	2,60	610,20
047196	3,00	400 DS	2,05	2,40	4,50	693,00

PENTAIR - WASSERATTRAKTIONEN

MagicStream™ Laminar

Der **MagicStream™ Laminar** erzeugt völlig durchsichtige und einheitlich bewegende Wasserbögen, die entweder aus Ihrem Pooldeck oder aus den angrenzenden Bereichen Ihres Pools heraustreten. Nachts werden diese transluzenten Wasserstrahlen mit einer LED Lichtquelle in brillianen Farben angestrahlt.

Funktionsumfang:

- Wasserbögen können bis 2m Höhe erreichen und 2,5 m in Ihren Pool hineinragen.
- Die Montage erfolgt bündig mit Ihrem Deck oder einer anderen Oberfläche: keine unansehnlichen Kanten
- Farbeffekte in der Dunkelheit: entweder mit gleichbleibender Farbe oder mit einem Farbspektrum, das durchlaufen wird.
- Einfache Einstellung der Wasserstrahlen in vertikaler und horizontaler Richtung.
- Der MagicStream™ Laminar wird vollständig montiert und installationsfertig geliefert.

Zur Erzeugung spektakulärer Effekte in der Dunkelheit gehört eine LED Lichtmaschine zum Umfang. Alles was zu tun bleibt, ist die Verrohrung und die Leistungsversorgung über einen Pooltrafo 12V/ 100 W, Klebemuffe DA 32.









03775 **MagicStream™ Laminar** (580001 T-EU)  1.416,00
Keine Pumpe im Lieferumfang enthalten!



MagicFalls™ Water Falls

- Die Schönheit und Faszination von herabstürzendem Wasser
- Wasserfälle können Ihren Pool in einen atemberaubenden Blickfang verwandeln
- Sie können verschiedene Effekte wählen: Sheet, Rainfall
- Druckwerte: für jeweils 300mm Wasserbreite min. 2,3m³/h; empfohlen wird ein Durchfluss von 3,5m³/h je 300mm Breite
- Alle Anschlüsse 1,5" (ABS), 50mm Steckadapter (PVC) wird mitgeliefert.
- salzwasserbeständig



03780	MagicFalls™ SHEET 300mm	(581201FSW-EU)		422,20
03781	MagicFalls™ SHEET 600mm	(581202FSW-EU)		528,80
03782	MagicFalls™ SHEET 900mm	(581203FSW-EU)		647,90
03783	MagicFalls™ Rainfall 300mm	(581201FRW-EU)		537,80
03784	MagicFalls™ Rainfall 600mm	(581202FRW-EU)		646,30
03785	MagicFalls™ Rainfall 900mm	(581203FRW-EU)		758,50



NOTIZEN

